

### Сводные данные

Итого	Кол-во	Длина, м	Объем, м3	Доля объема, %
Заготовок :	98	588.00	26.60	100.0
Изделий :	211	574.69	26.00	97.7
Отходов :		13.31	0.60	2.3

При создании отчета информация отображена с учетом нижеуказанных условий : Стены : Все  
 Венцы : Все  
 Профили : Все  
 Длины : Все

Сортировка: по венцам - длинные сначала

### Ведомость заготовок

№ п/п	Профиль	Размер, мм	Склад, шт	Заготовки			Изделия		Деловой остаток, м	Примечание
				Кол-во	Длина, м	Объем, м3	Длина, м	Объем, м3		
1	d240 [215]	6000	-	97	582.00	26.33	572.49	25.90	0.00	
2	d240 [215]-Б	6000	-	1	6.00	0.27	2.20	0.10	0.00	
	Итого			98	588.00	26.60	574.69	26.00	0.00	

АТ Венцы документ ID: 1 [P-00] REC4

Взам.инв.№

Подп. и дата

Инв № подл.

Изм.	Кол.уч.	Лист	№ док.	Подп.	Дата

[ P-00 ] Карта раскроя. 0 Все

[ 1 ] N-023-r240-1

Лист  
**1**  
(35)

# Профиль: d240 [215]

№ п/п	Схема	Заг-ка, мм	Длина, мм	Отход, мм
1	<p style="text-align: center;"><b>A.0.1</b> 6000</p>	6000	6000	0
2	<p style="text-align: center;"><b>B.0.1</b> 6000</p>	6000	6000	0
3	<p style="text-align: center;"><b>G.0.1</b> 6000</p>	6000	6000	0

АТ Венцы документ ID: 1 [P-00] REC4

Инв № подл.	Подп. и дата	Взам.инв.№

Изм.	Кол.уч.	Лист	№ док.	Подп.	Дата

[ P-00 ] Карта раскроя. 0 Все

[ 1 ] N-023-r240-1

АТ Венцы документ ID: 1 [P-00] REC4

№ п/п	Схема	Заг-ка, мм	Длина, мм	Отход, мм
4		6000	6000	0
5		6000	5600	400
6		6000	5900	100

Взам.инв.№

Подл. и дата

Инв № подл.

Изм.	Кол.уч.	Лист	№ док.	Подп.	Дата

[ P-00 ] Карта раскроя. 0 Все

[ 1 ] N-023-r240-1

Лист  
3  
(35)

АТ Венцы документ ID: 1 [P-00] REC4

Инв № подл.	Подл. и дата	Взам.инв.№	№ п/п	Схема	Заг-ка, мм	Длина, мм	Отход, мм
			7		6000	5950	50
			8		6000	5950	50
			9		6000	5950	50

Изм.	Кол.уч.	Лист	№ док.	Подп.	Дата

[ P-00 ] Карта раскроя. 0 Все  
[ 1 ] N-023-r240-1

№ п/п

Схема

Заг-ка, мм

Длина, мм

Отход, мм

10

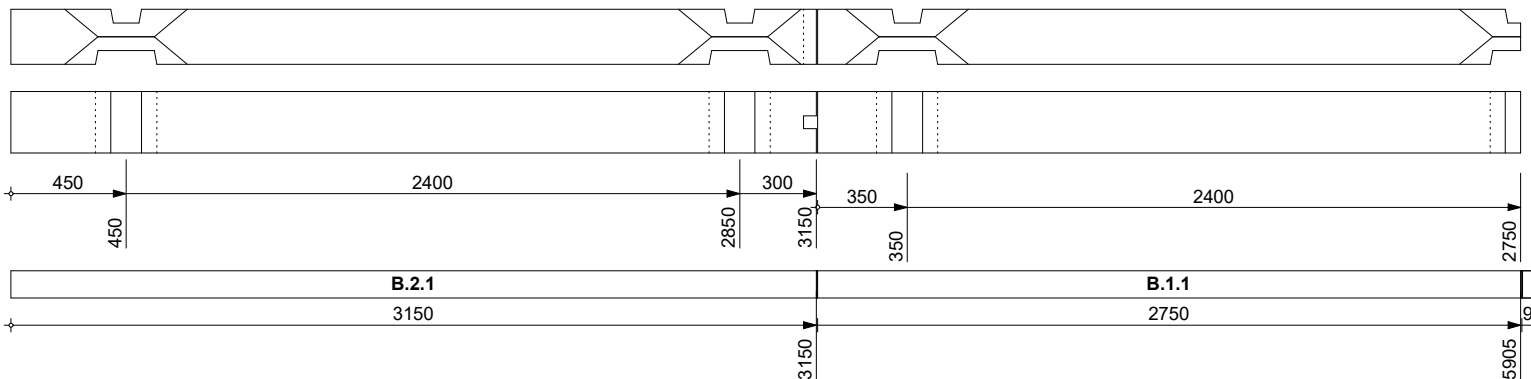

6000

5900

100

11

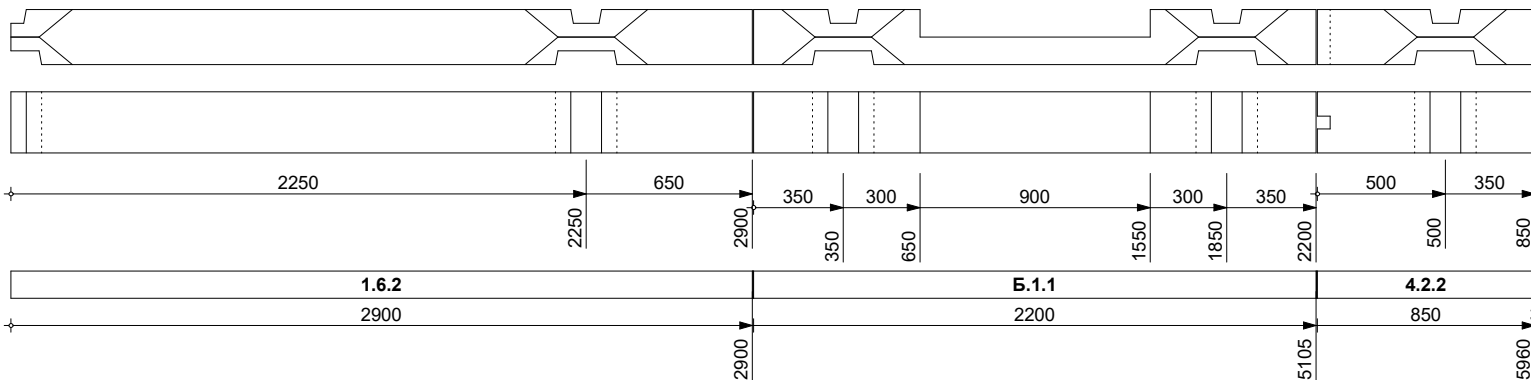

6000

5950

50

12

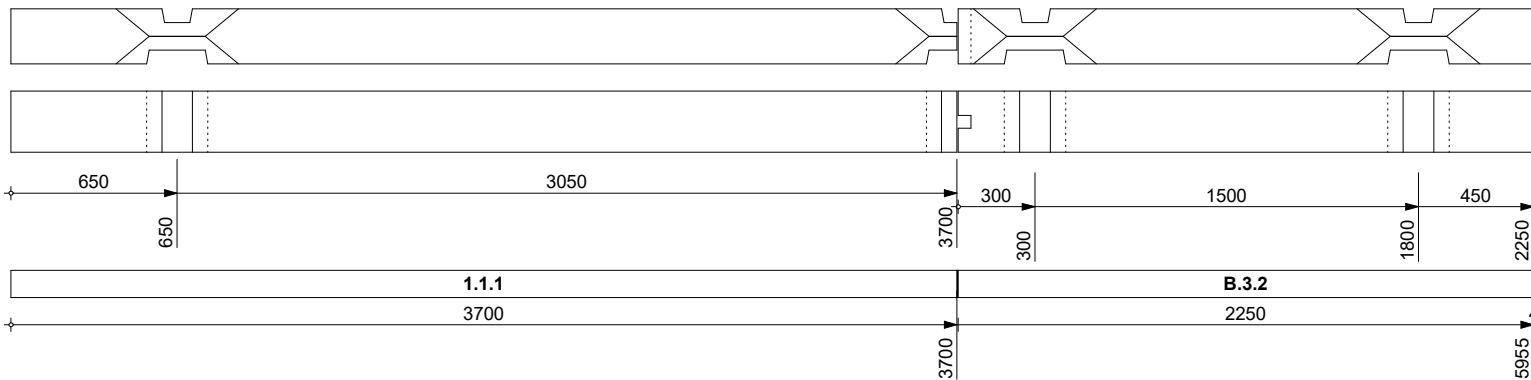

6000

5950

50

АТ Венцы документ ID: 1 [P-00] REC4

Взам.инв.№

Подл. и дата

Инв № подл.

Изм.	Кол.уч.	Лист	№ док.	Подп.	Дата

[ P-00 ] Карта раскроя. 0 Все

[ 1 ] N-023-r240-1

Лист  
5  
(35)

№ п/п

Схема

Заг-ка, мм

Длина, мм

Отход, мм

13

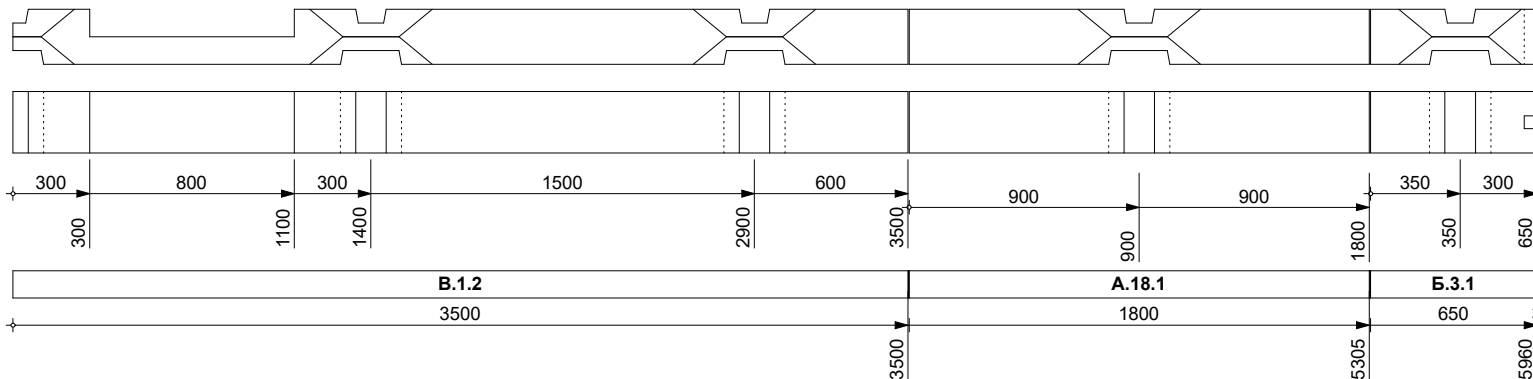

6000

5950

50

14

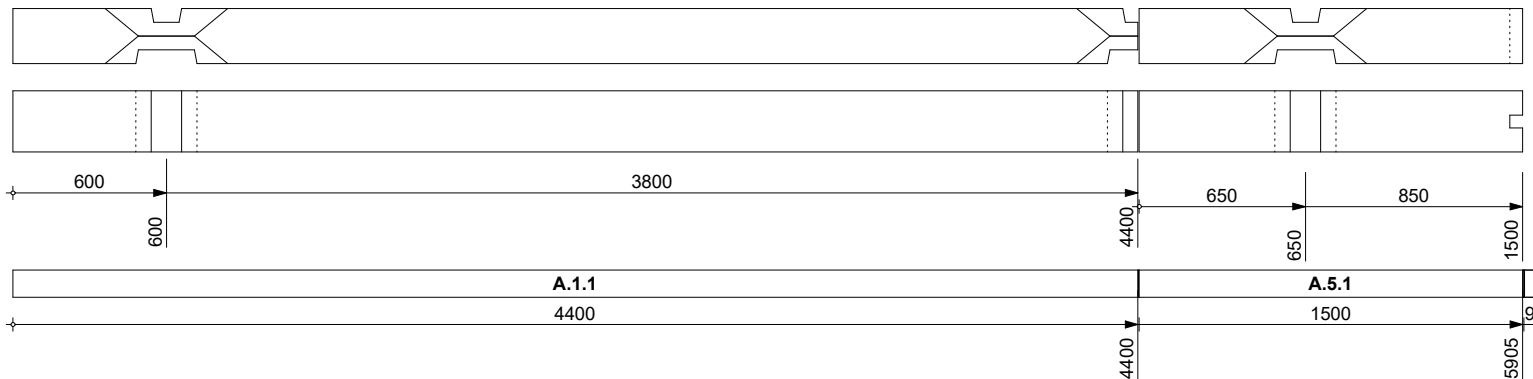

6000

5900

100

15

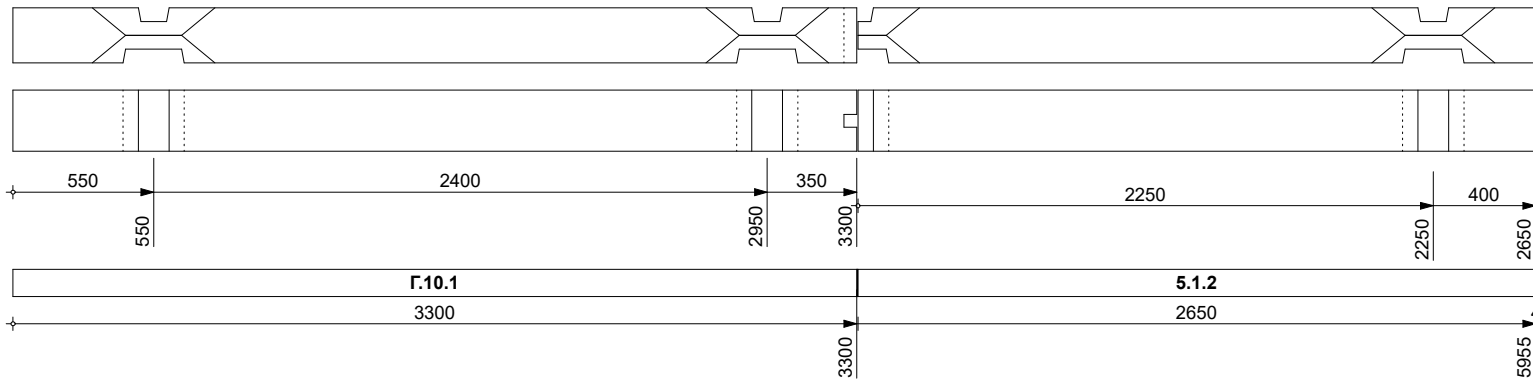

6000

5950

50

АТ Венцы документ ID: 1 [P-00] REC4

Взам.инв.№

Подл. и дата

Инв № подл.

Изм.	Кол.уч.	Лист	№ док.	Подп.	Дата

[ P-00 ] Карта раскроя. 0 Все

[ 1 ] N-023-r240-1

Лист  
6  
(35)



№ п/п

Схема

Заг-ка, мм

Длина, мм

Отход, мм

19

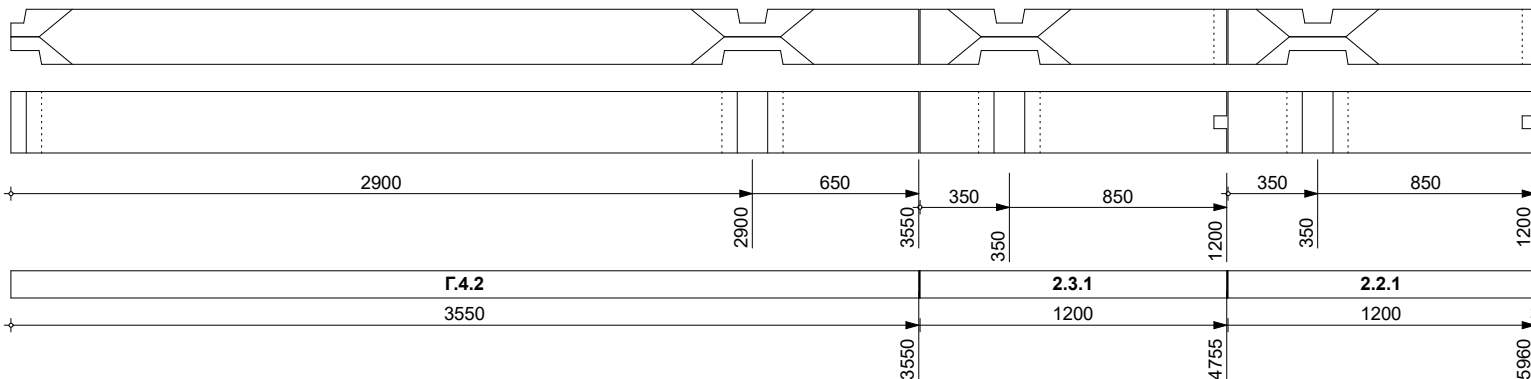

6000

5950

50

20

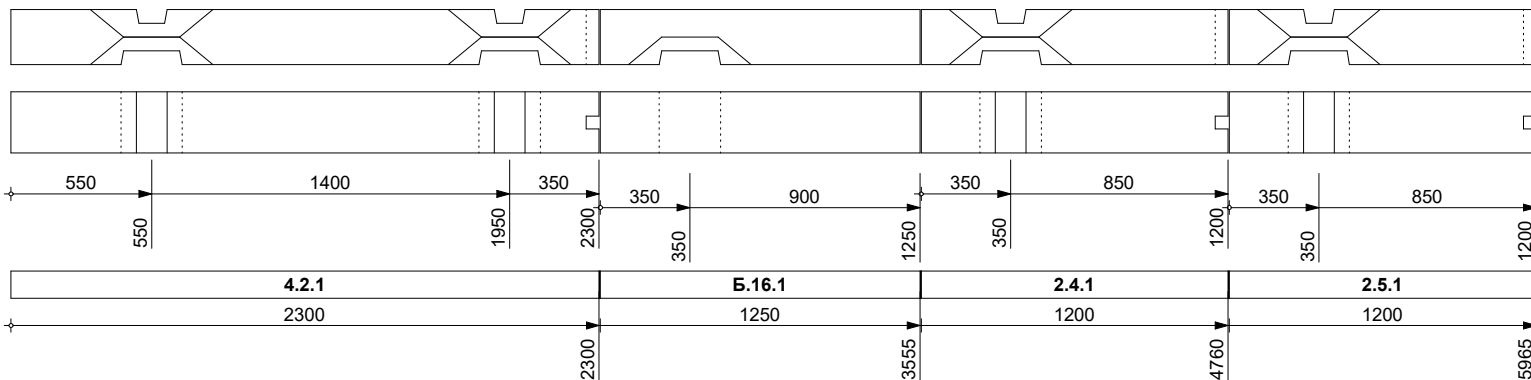

6000

5950

50

21

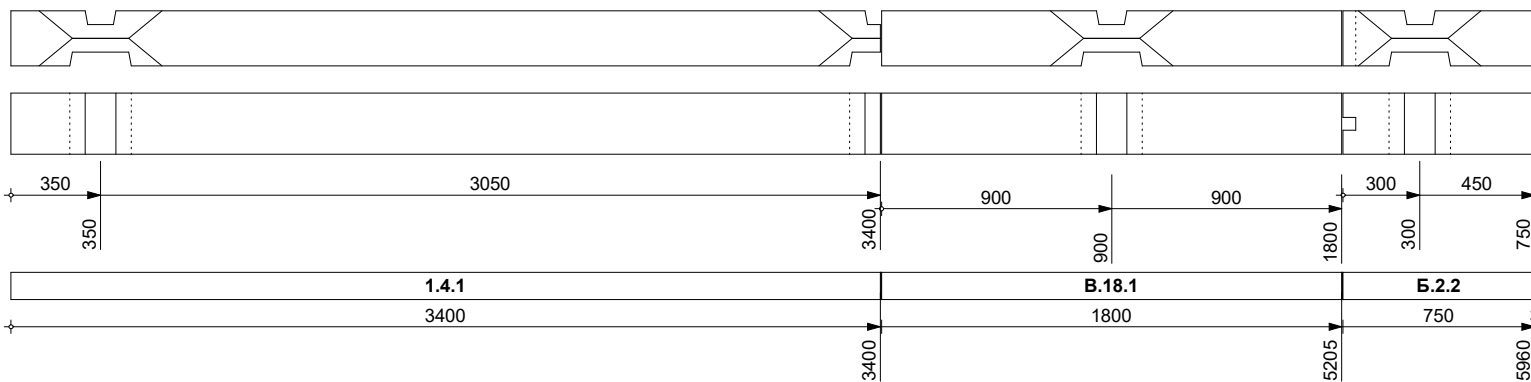

6000

5950

50

АТ Венцы документ ID: 1 [P-00] REC4

Взам.инв.№

Подл. и дата

Инв № подл.

Изм.	Кол.уч.	Лист	№ док.	Подп.	Дата

[ P-00 ] Карта раскроя. 0 Все

[ 1 ] N-023-r240-1

Лист  
8  
(35)



№ п/п

Схема

Заг-ка, мм

Длина, мм

Отход, мм

22

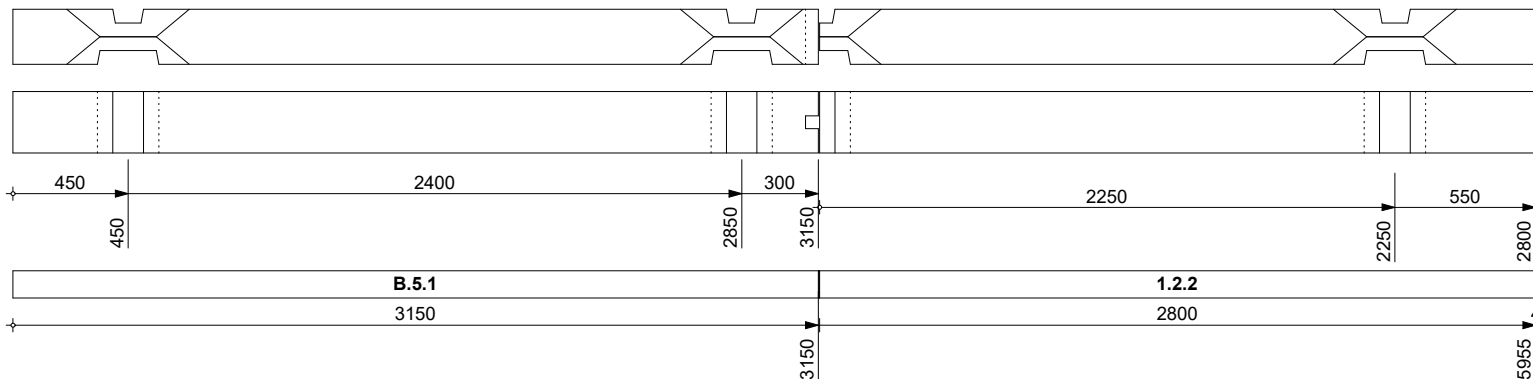

6000

5950

50

23

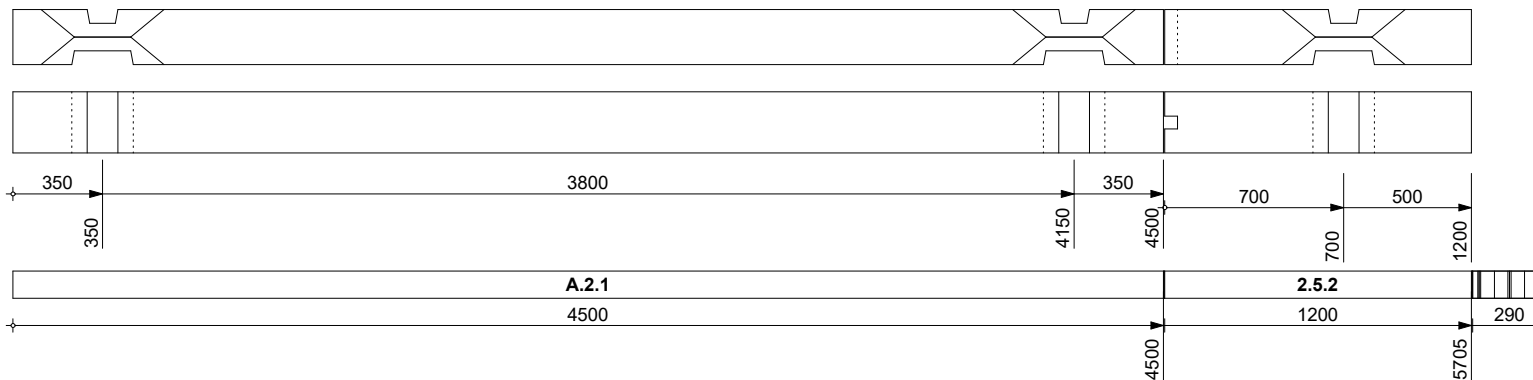

6000

5700

300

24

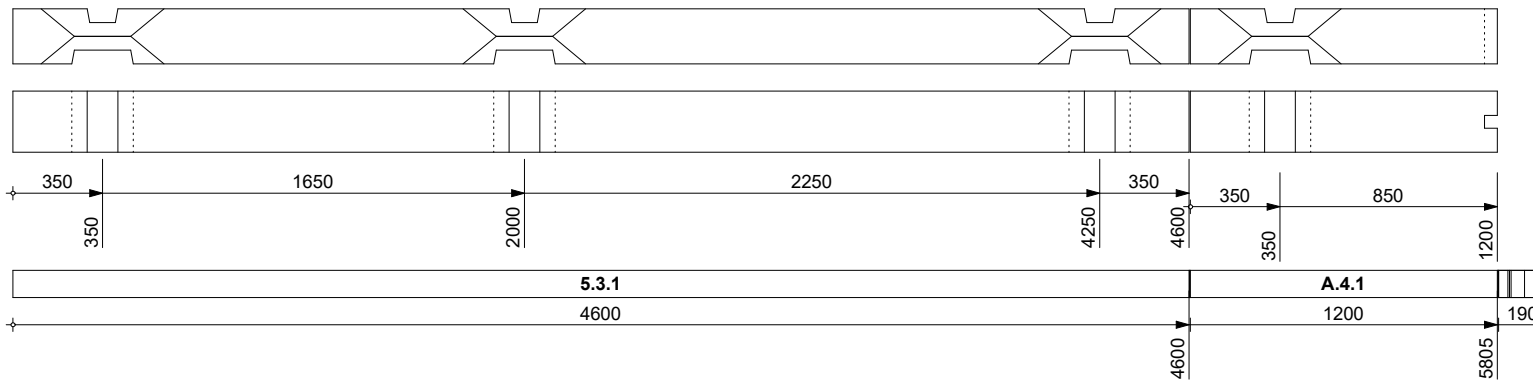

6000

5800

200

АТ Венцы документ ID: 1 [P-00] REC4

Взам.инв.№

Подл. и дата

Инв № подл.

Изм.	Кол.уч.	Лист	№ док.	Подп.	Дата

[ P-00 ] Карта раскроя. 0 Все

[ 1 ] N-023-r240-1

Лист  
9  
(35)

№ п/п

Схема

Заг-ка, мм

Длина, мм

Отход, мм

25

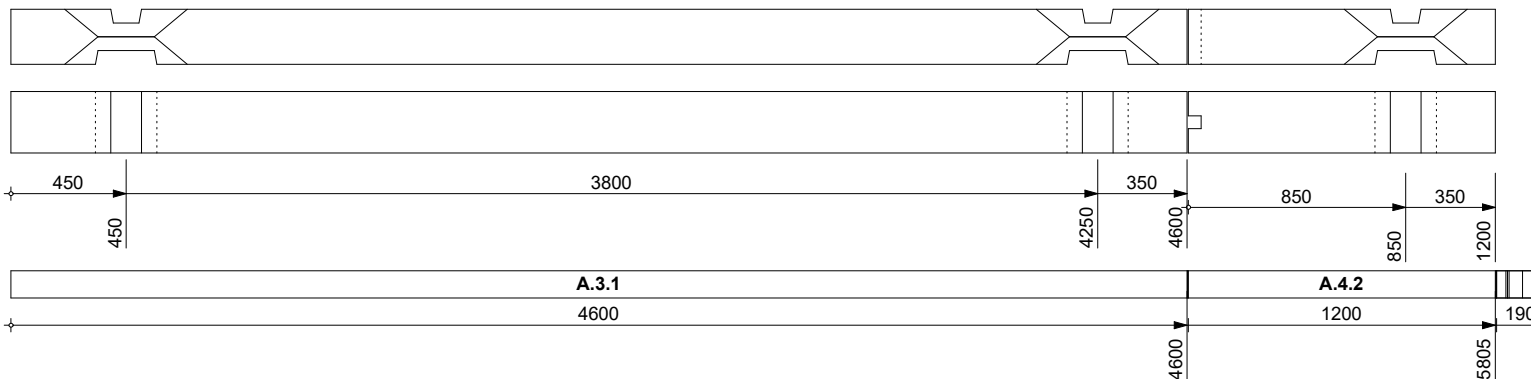

6000

5800

200

26

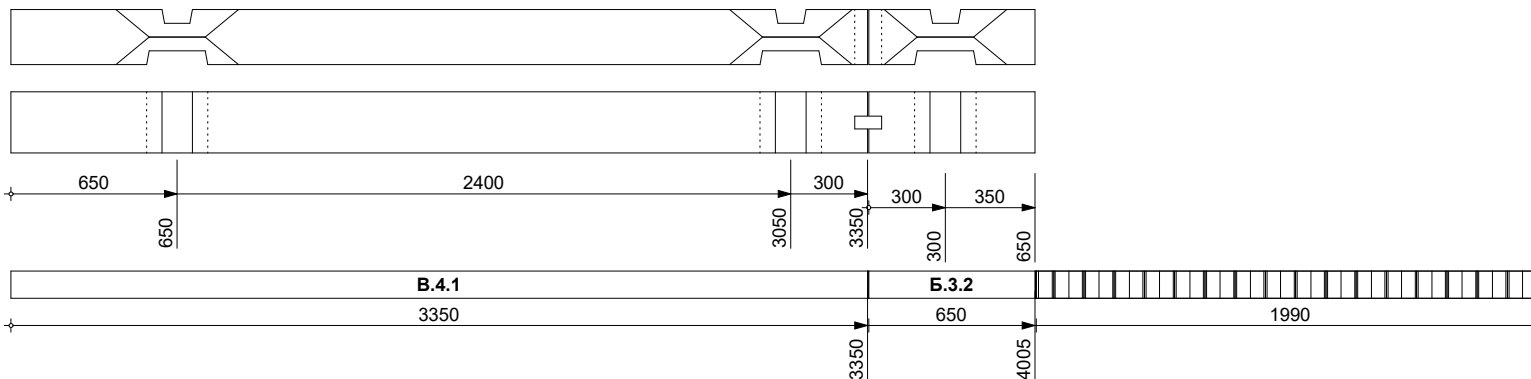

6000

4000

2000

27

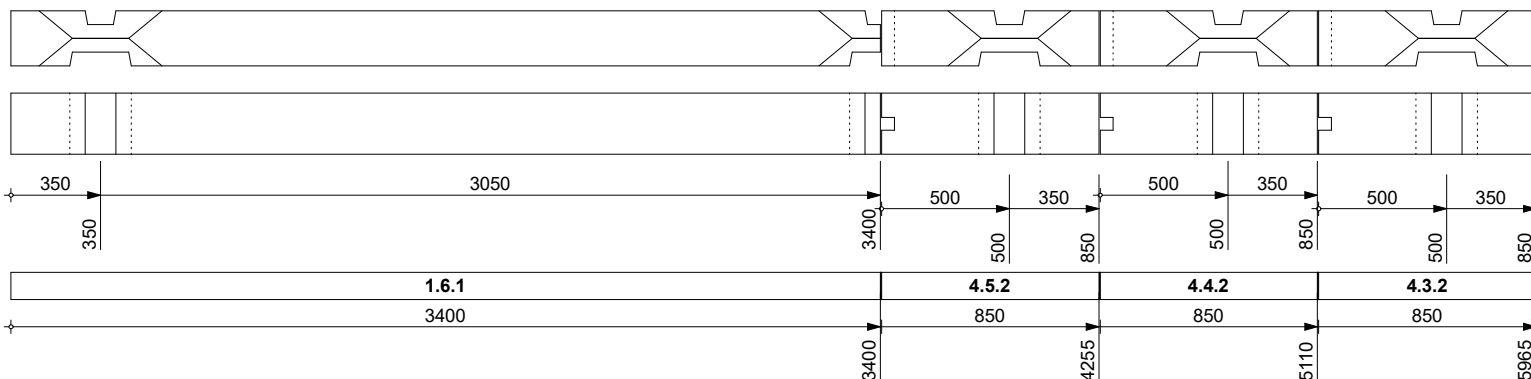

6000

5950

50

АТ Венцы документ ID: 1 [P-00] REC4

Взам.инв.№

Подл. и дата

Инв № подл.

Изм.	Кол.уч.	Лист	№ док.	Подп.	Дата

[ P-00 ] Карта раскроя. 0 Все

[ 1 ] N-023-r240-1

Лист  
10  
(35)

№ п/п

Схема

Заг-ка, мм

Длина, мм

Отход, мм

28

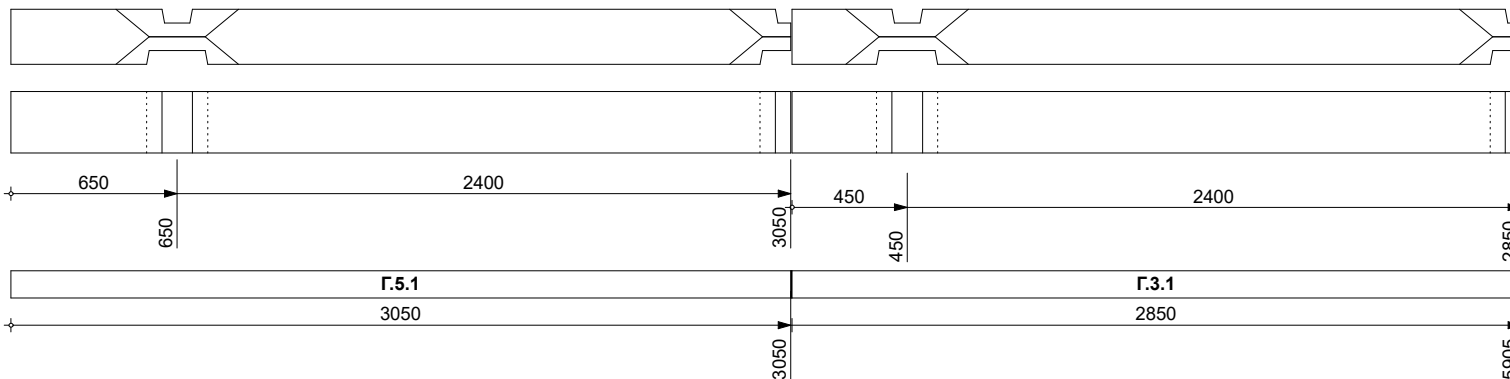

6000

5900

100

29

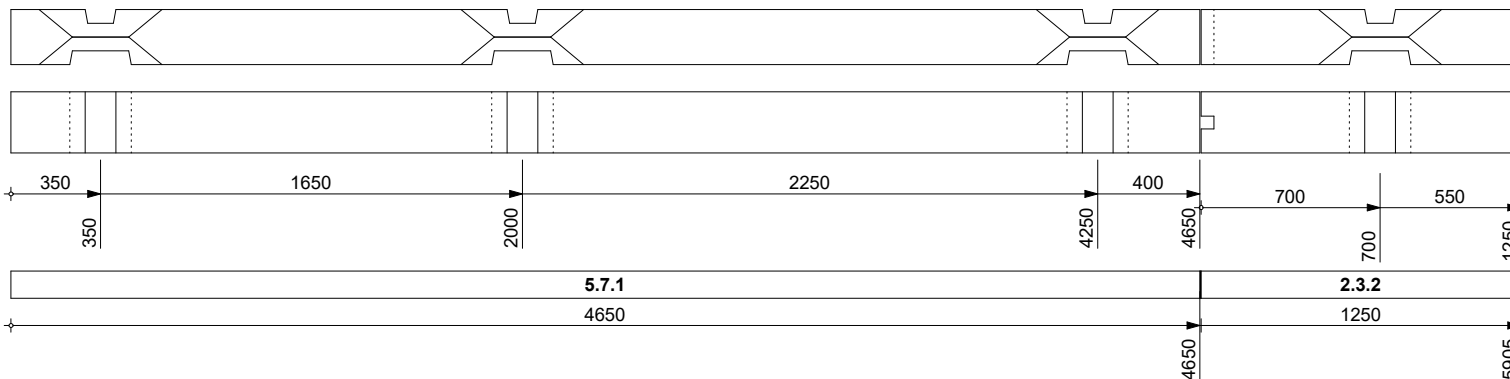

6000

5900

100

30

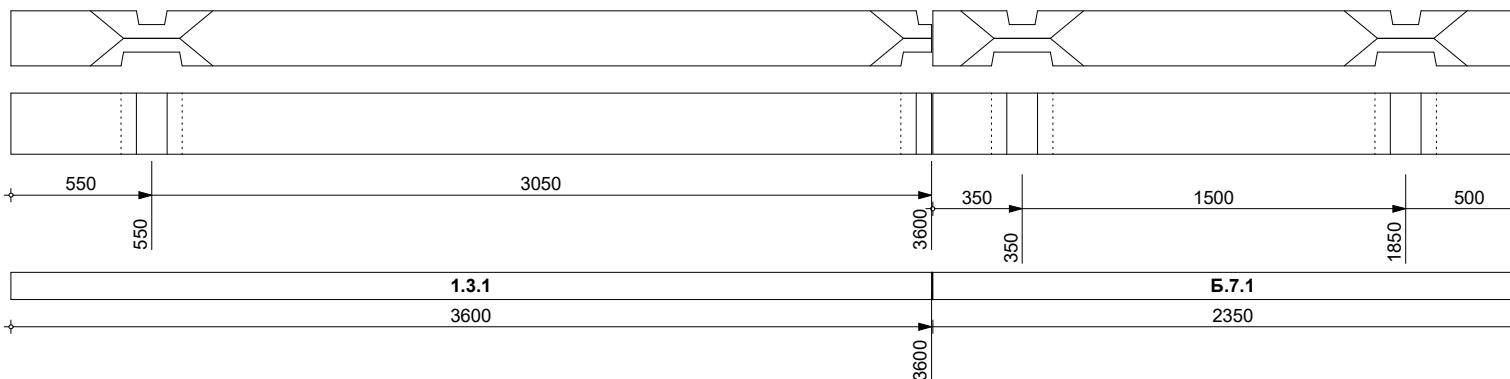

6000

5950

50

АТ Венцы документ ID: 1 [P-00] REC4

Взам.инв.№

Подл. и дата

Инв № подл.

Изм.	Кол.уч.	Лист	№ док.	Подп.	Дата

[ P-00 ] Карта раскроя. 0 Все

[ 1 ] N-023-r240-1

Лист  
11  
(35)

№ п/п

Схема

Заг-ка, мм

Длина, мм

Отход, мм

31

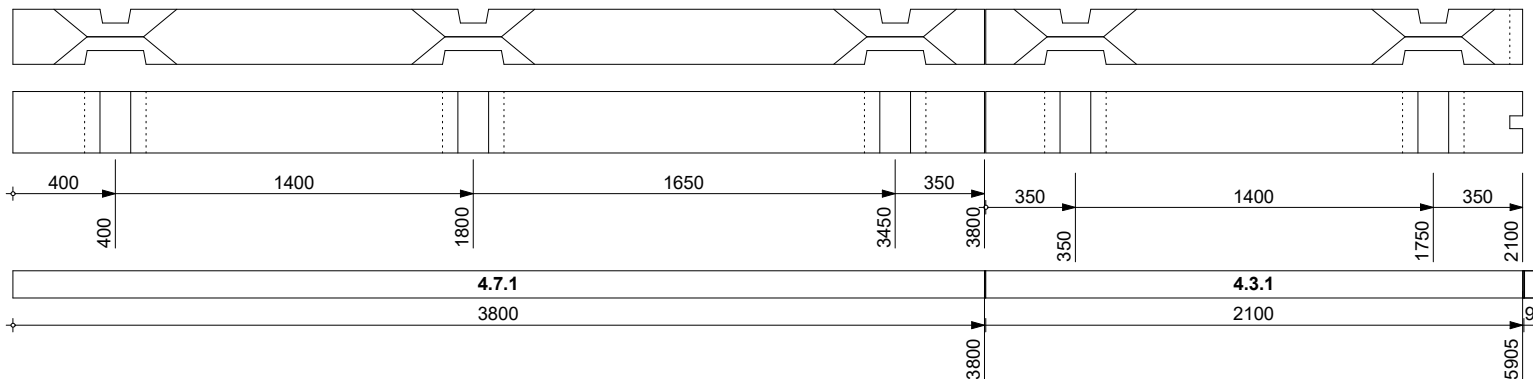

6000

5900

100

32

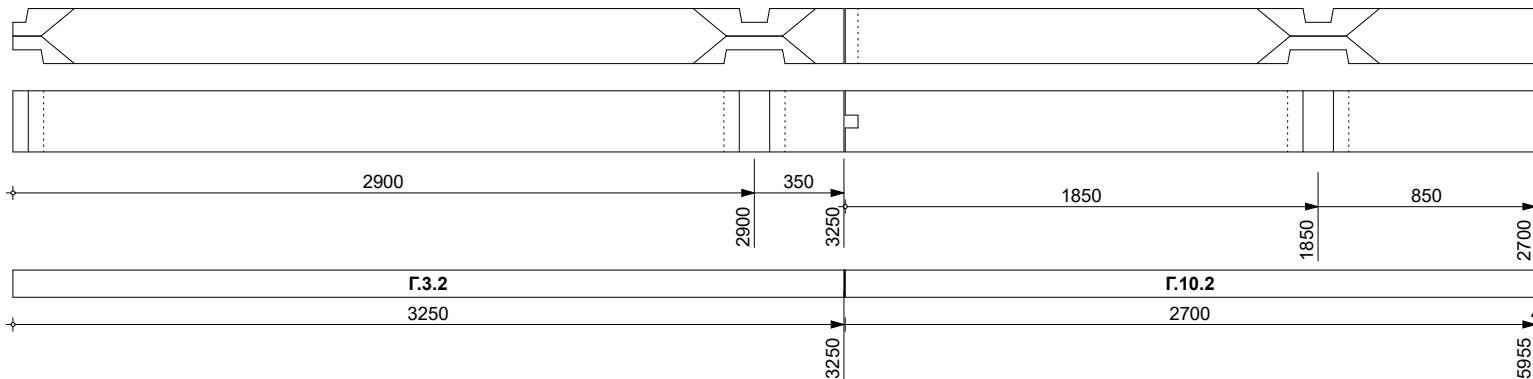

6000

5950

50

33

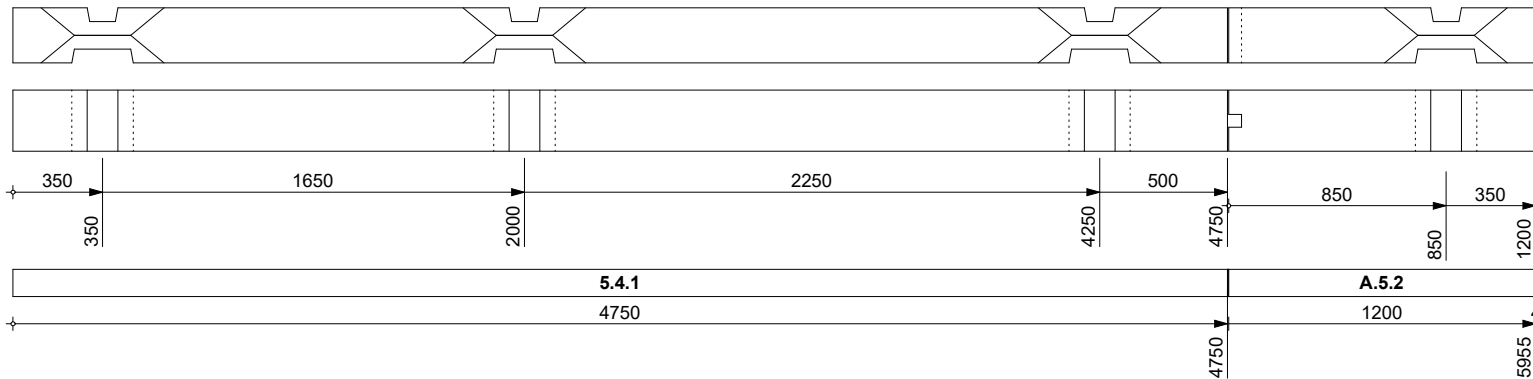

6000

5950

50

АТ Венцы документ ID: 1 [P-00] REC4

Взам.инв.№

Подл. и дата

Инв № подл.

Изм.	Кол.уч.	Лист	№ док.	Подп.	Дата

[ P-00 ] Карта раскроя. 0 Все

[ 1 ] N-023-r240-1

Лист  
12  
(35)

№ п/п

Схема

Заг-ка, мм

Длина, мм

Отход, мм

34

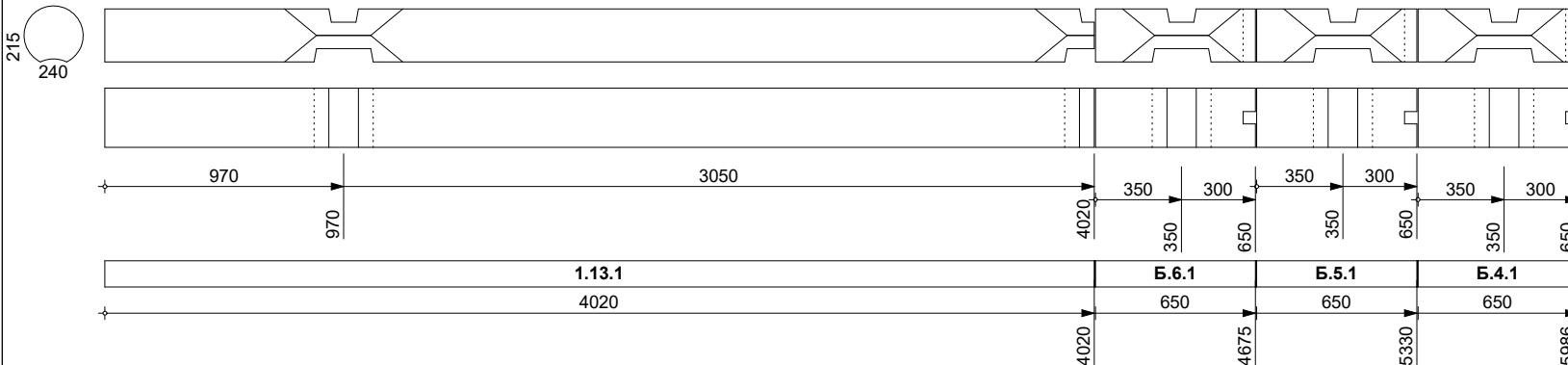

6000

5971

29

35

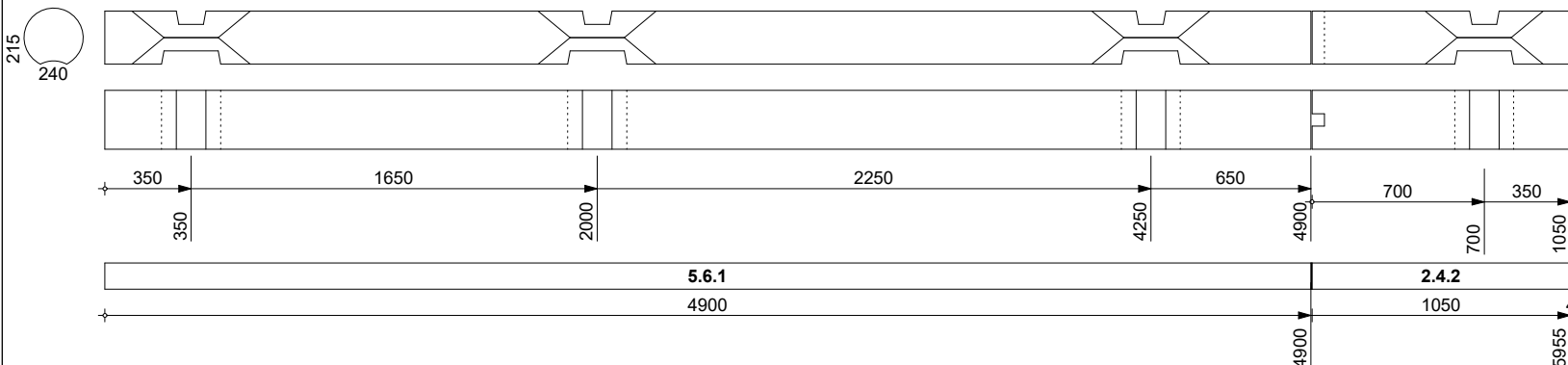

6000

5950

50

36

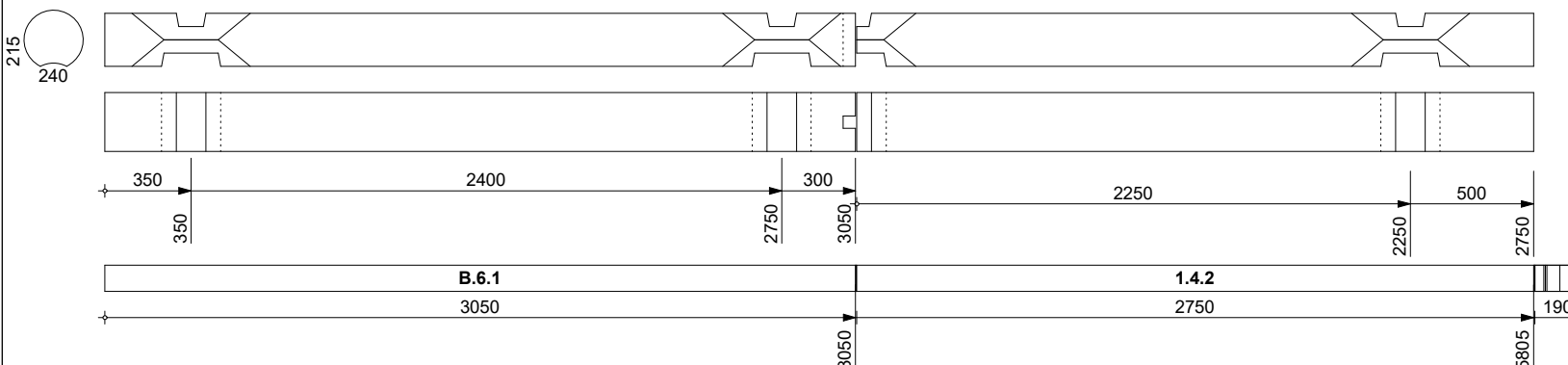

6000

5800

200

АТ Венцы документ ID: 1 [P-00] REC4

Взам.инв.№

Подл. и дата

Инв № подл.

Изм.	Кол.уч.	Лист	№ док.	Подп.	Дата

[ P-00 ] Карта раскроя. 0 Все

[ 1 ] N-023-r240-1

Лист  
13  
(35)

№ п/п

Схема

Заг-ка, мм

Длина, мм

Отход, мм

37

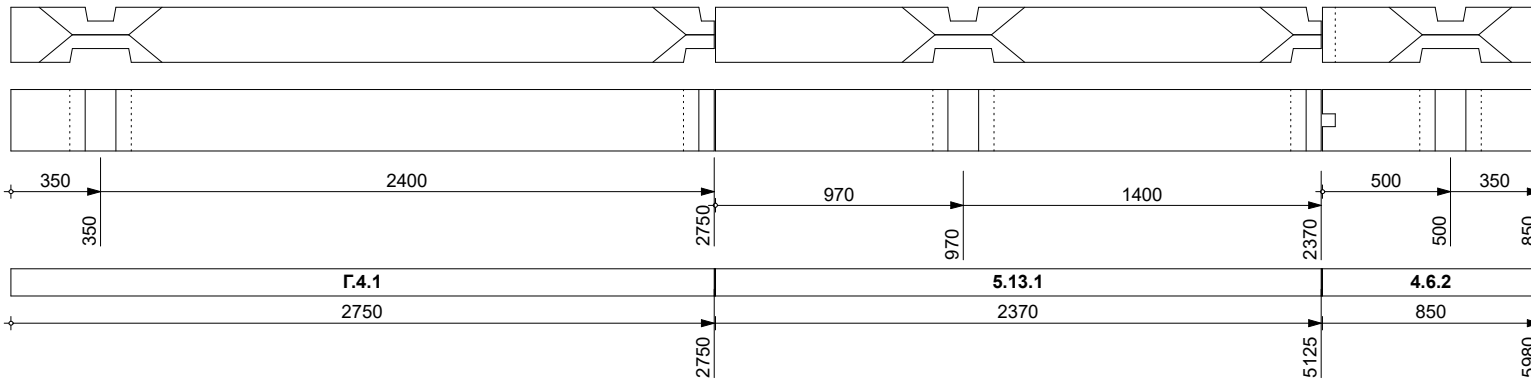

6000

5970

30

38

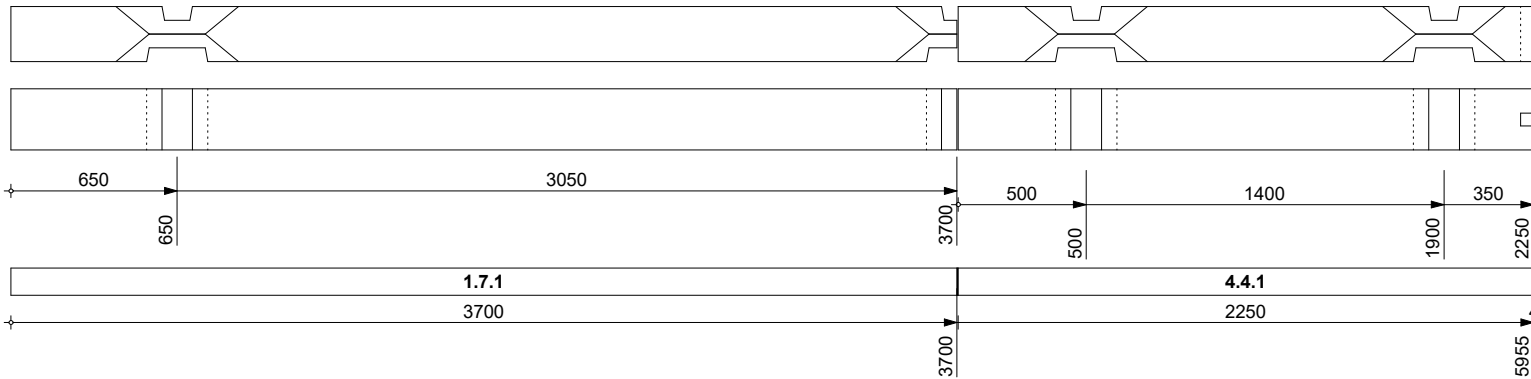

6000

5950

50

39

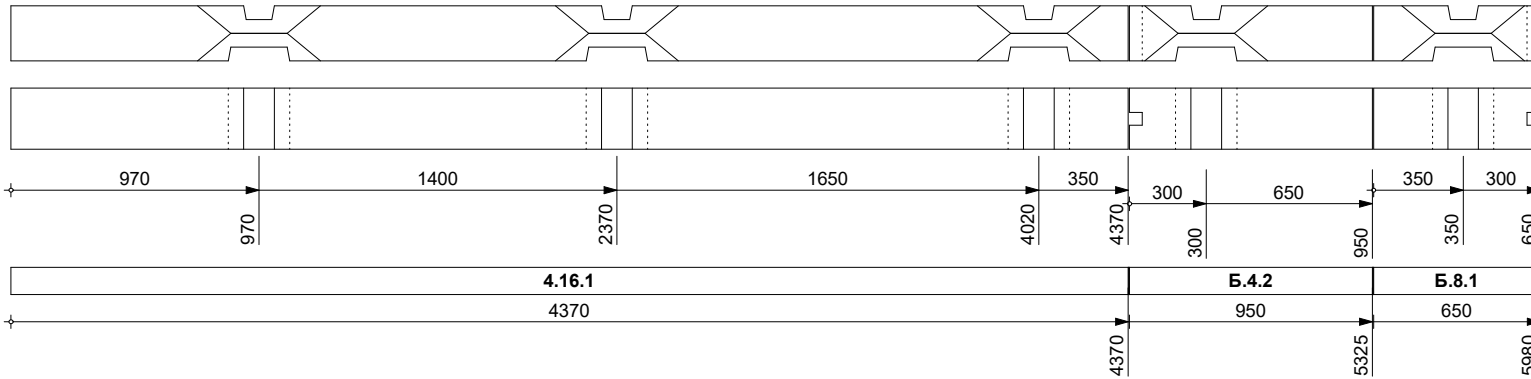

6000

5970

30

АТ Венцы документ ID: 1 [P-00] REC4

Взам.инв.№

Подл. и дата

Инв № подл.

Изм.	Кол.уч.	Лист	№ док.	Подп.	Дата

[ P-00 ] Карта раскроя. 0 Все

[ 1 ] N-023-r240-1

Лист  
14  
(35)

№ п/п Схема Заг-ка, мм Длина, мм Отход, мм

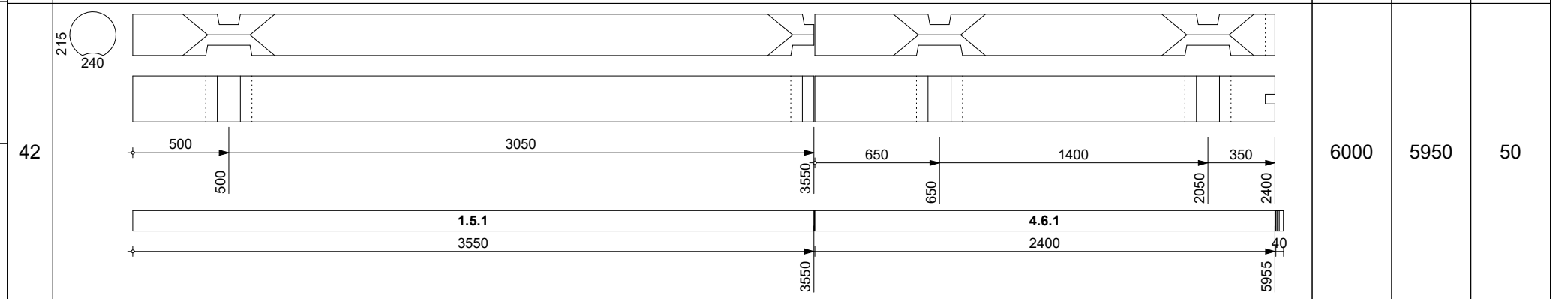
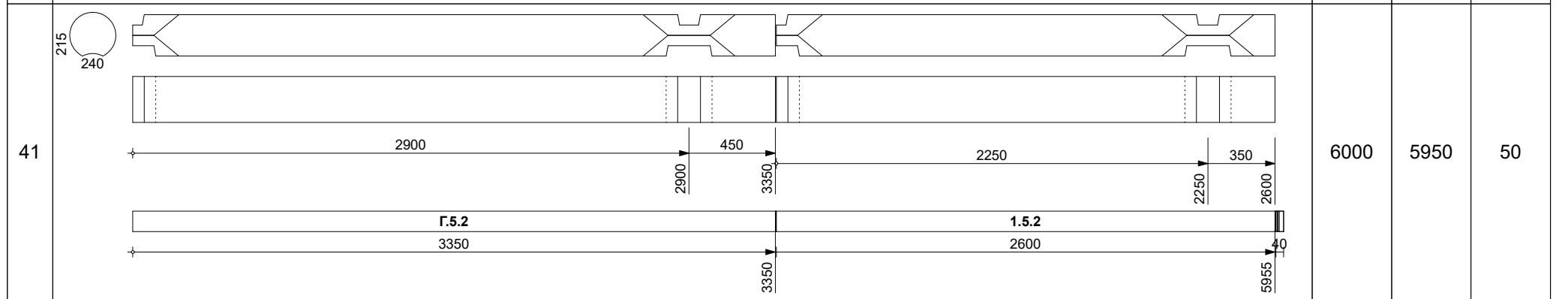
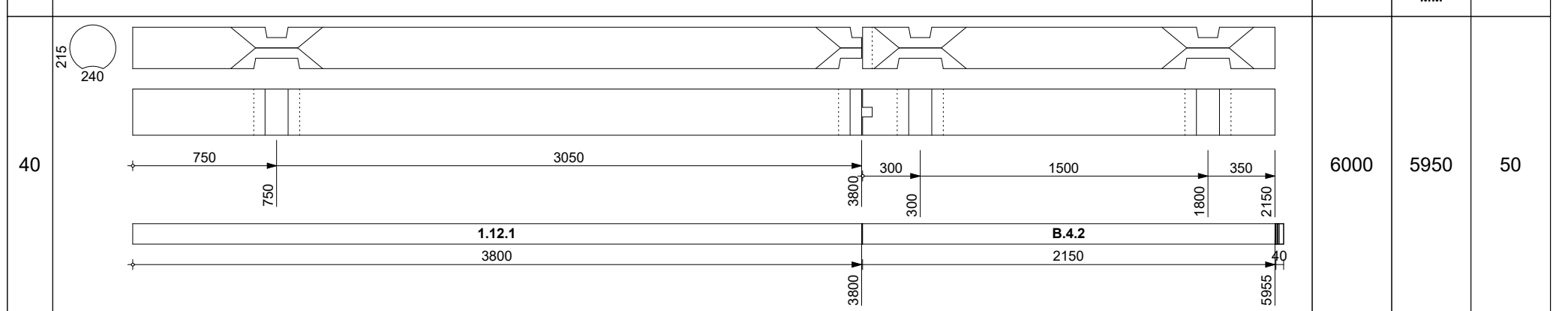

АТ Венцы документ ID: 1 [P-00] REC4

Инв № подл. Подл. и дата Взам.инв.№

Изм.	Кол.уч.	Лист	№ док.	Подп.	Дата

[ P-00 ] Карта раскроя. 0 Все  
[ 1 ] N-023-r240-1

Лист  
**15**  
(35)

№ п/п Схема Заг-ка, мм Длина, мм Отход, мм

АТ Венцы документ ID: 1 [P-00] REC4

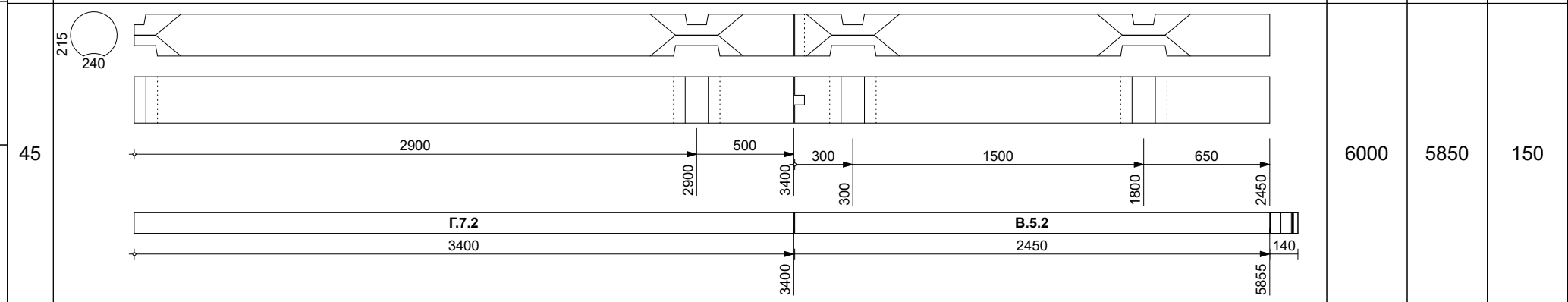
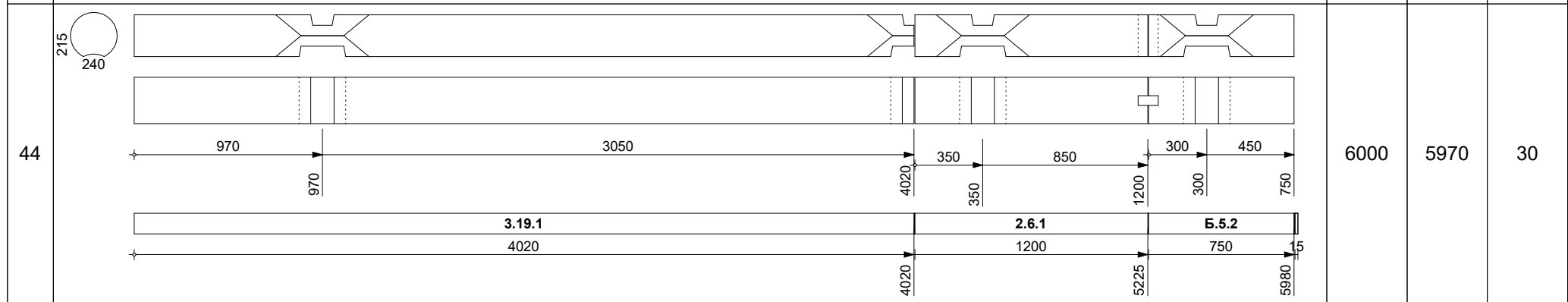
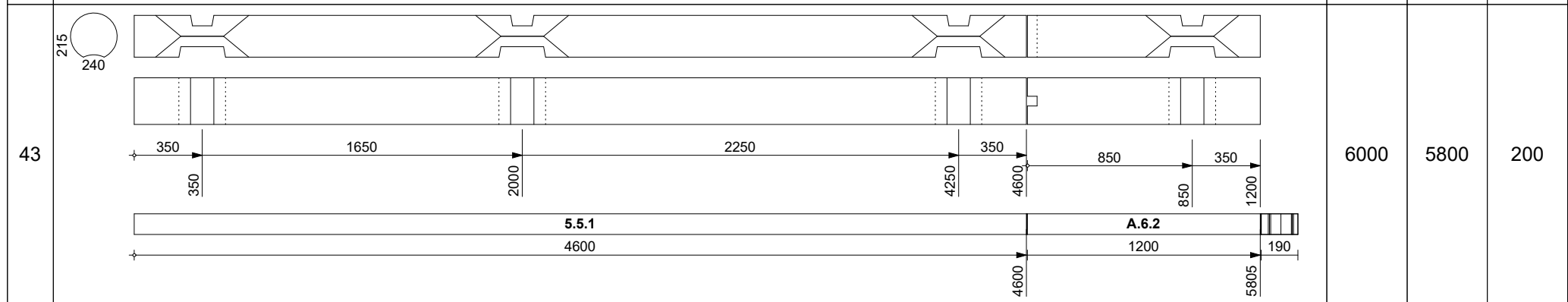

Взам.инв.№

Подл. и дата

Инв № подл.

Изм.	Кол.уч.	Лист	№ док.	Подп.	Дата

[ P-00 ] Карта раскроя. 0 Все

[ 1 ] N-023-r240-1

Лист  
**16**  
(35)



№ п/п

Схема

Заг-ка, мм

Длина, мм

Отход, мм

46

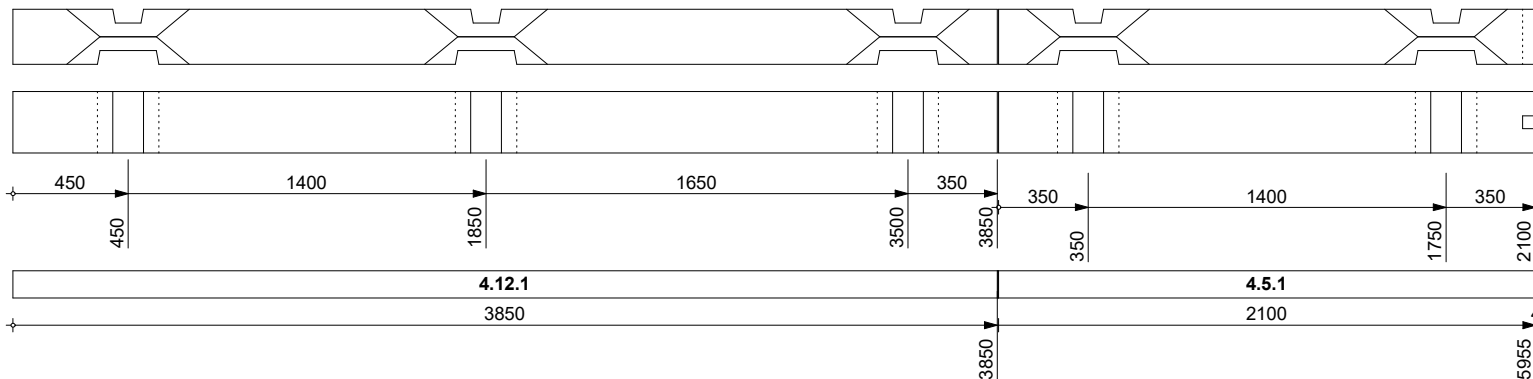

6000

5950

50

47

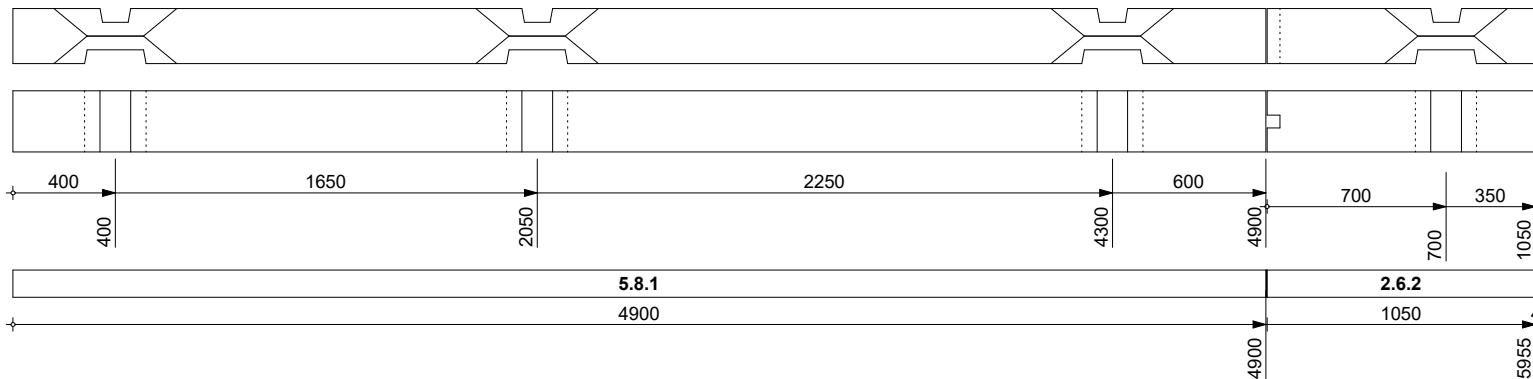

6000

5950

50

48

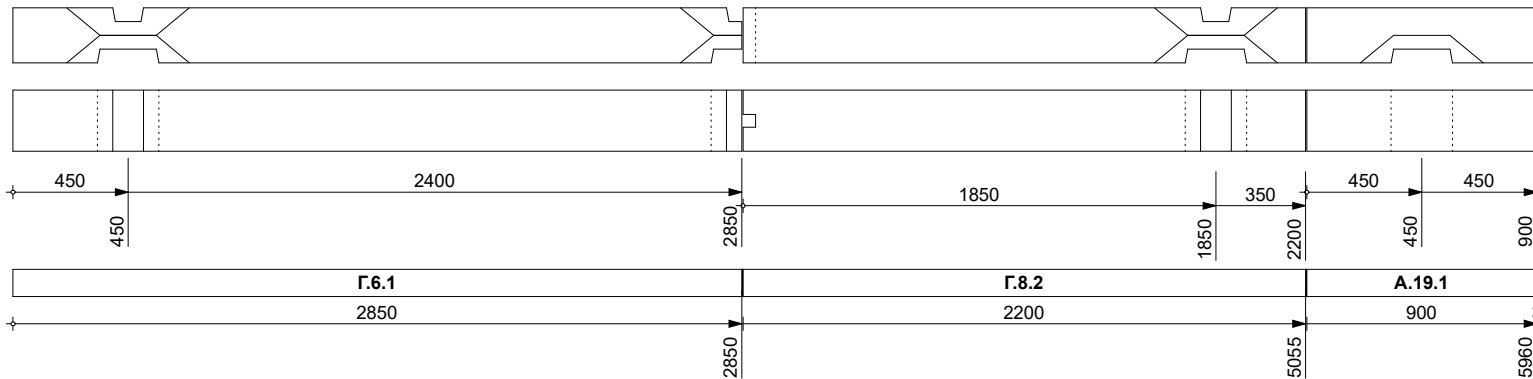

6000

5950

50

АТ Венцы документ ID: 1 [P-00] REC4

Взам.инв.№

Подл. и дата

Инв № подл.

Изм.	Кол.уч.	Лист	№ док.	Подп.	Дата

[ P-00 ] Карта раскроя. 0 Все

[ 1 ] N-023-r240-1

Лист  
17  
(35)

№ п/п

Схема

Заг-ка, мм

Длина, мм

Отход, мм

49

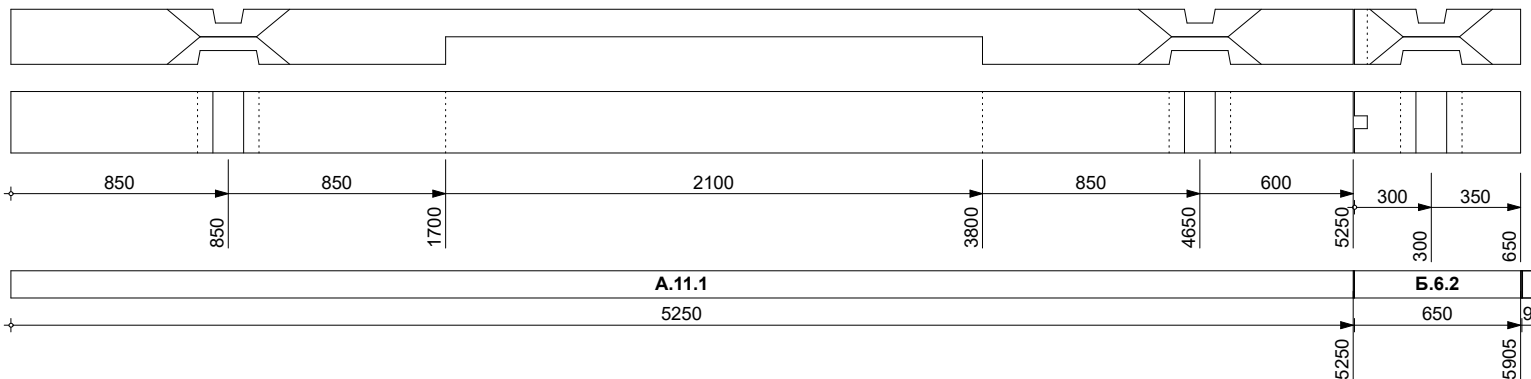

6000

5900

100

50

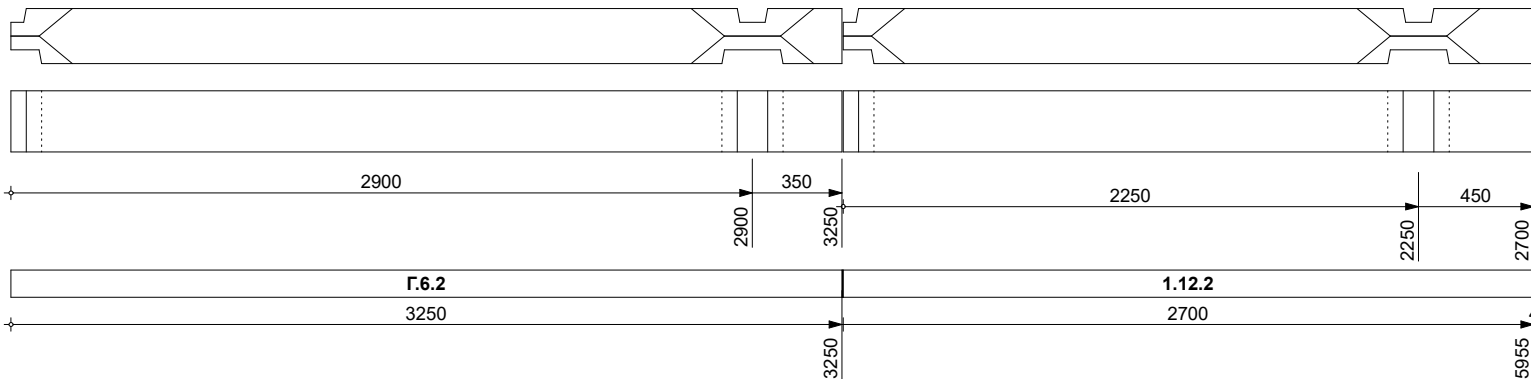

6000

5950

50

51

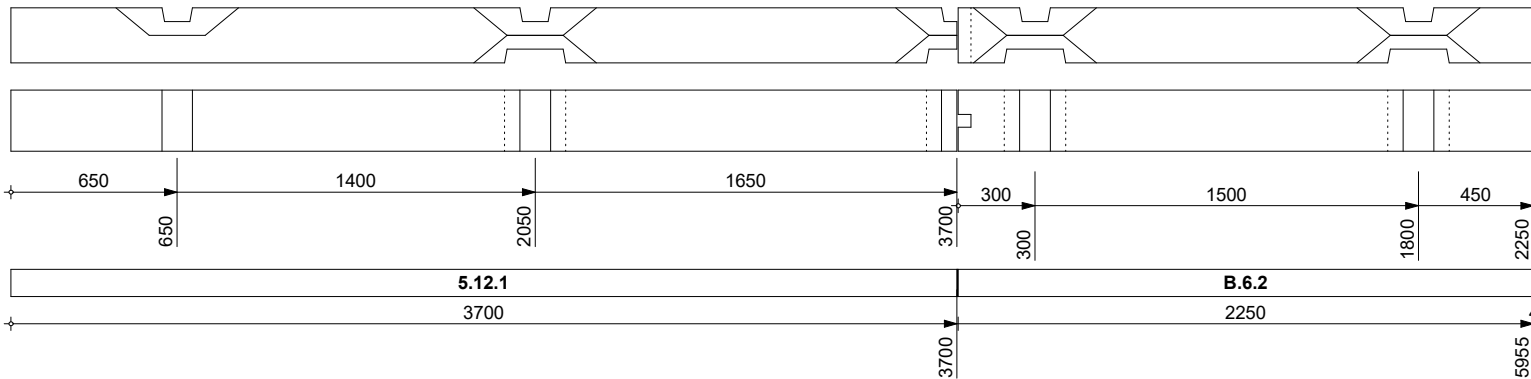

6000

5950

50

АТ Венцы документ ID: 1 [P-00] REC4

Взам.инв.№

Подл. и дата

Инв № подл.

Изм.	Кол.уч.	Лист	№ док.	Подп.	Дата

[ P-00 ] Карта раскроя. 0 Все

[ 1 ] N-023-r240-1

Лист  
18  
(35)

№ п/п

Схема

Заг-ка, мм

Длина, мм

Отход, мм

52

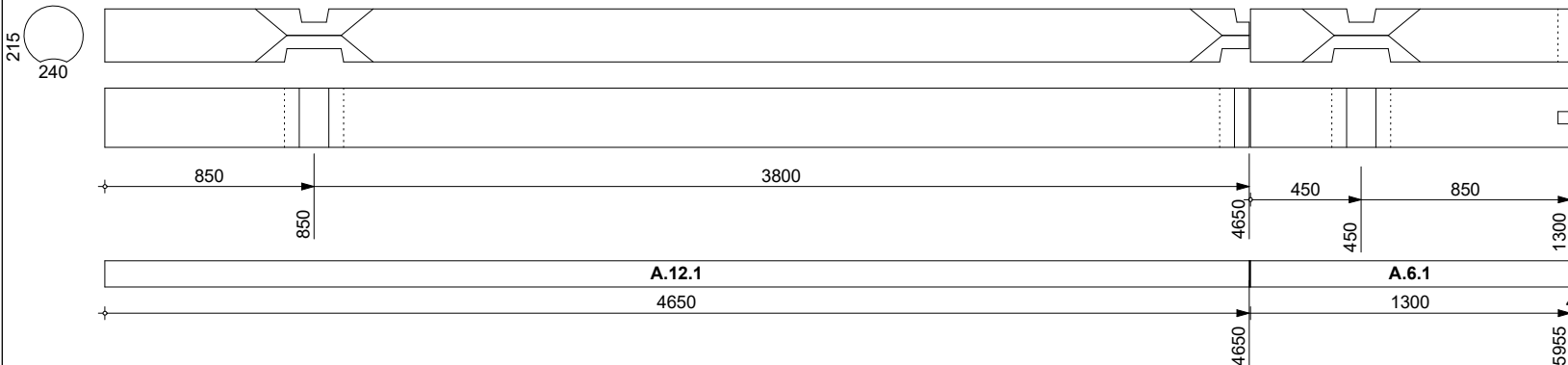

6000

5950

50

53

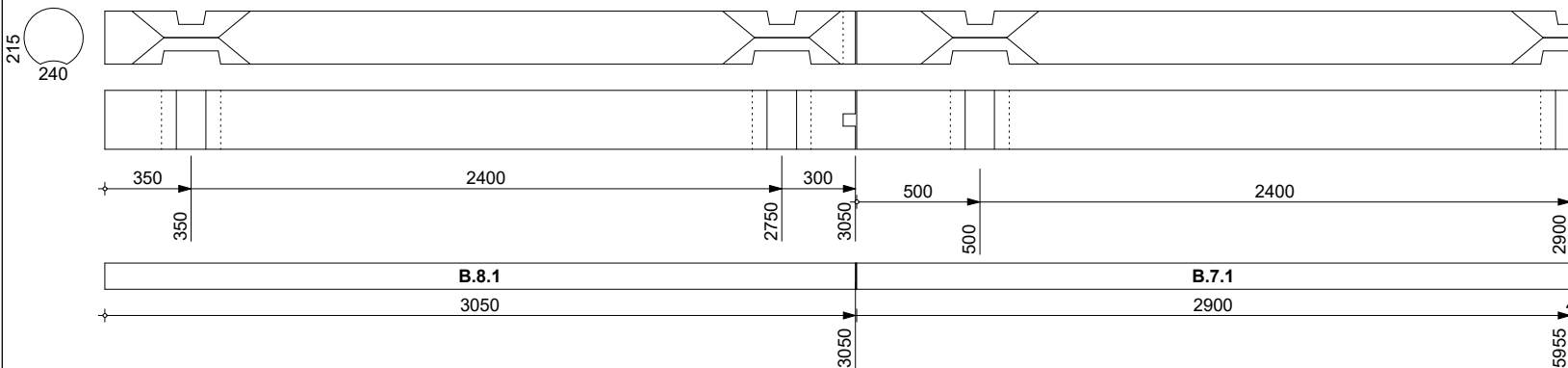

6000

5950

50

54

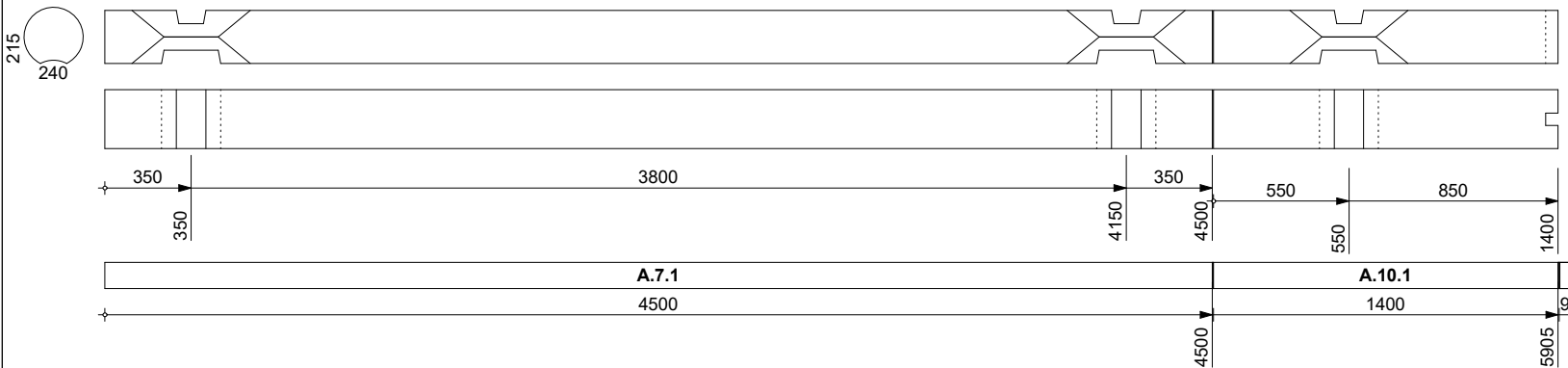

6000

5900

100

АТ Венцы документ ID: 1 [P-00] REC4

Взам.инв.№

Подл. и дата

Инв № подл.

Изм.	Кол.уч.	Лист	№ док.	Подп.	Дата

[ P-00 ] Карта раскроя. 0 Все

[ 1 ] N-023-r240-1

Лист  
19  
(35)

Инв № подл.	Подл. и дата	Взам.инв.№	№ п/п	Схема	Заг-ка, мм	Длина, мм	Отход, мм															
			55		6000	5950	50															
			56		6000	5950	50															
			57		6000	5970	30															
			<table border="1"> <tr> <td></td><td></td><td></td><td></td><td></td><td></td> </tr> <tr> <td>Изм.</td><td>Кол.уч.</td><td>Лист</td><td>№ док.</td><td>Подп.</td><td>Дата</td> </tr> </table>											Изм.	Кол.уч.	Лист	№ док.	Подп.	Дата	<p>[ P-00 ] Карта раскроя. 0 Все</p> <p>[ 1 ] N-023-r240-1</p>		<p>Лист</p> <p><b>20</b></p> <p>(35)</p>
Изм.	Кол.уч.	Лист	№ док.	Подп.	Дата																	

АТ Венцы документ ID: 1 [P-00] REC4

№ п/п

Схема

Заг-ка, мм

Длина, мм

Отход, мм

58

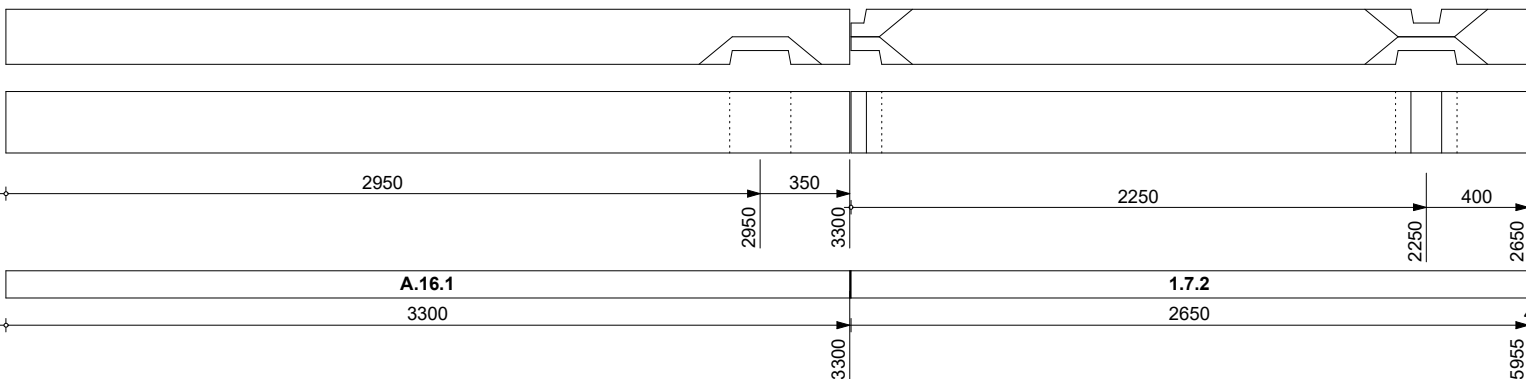

6000

5950

50

59

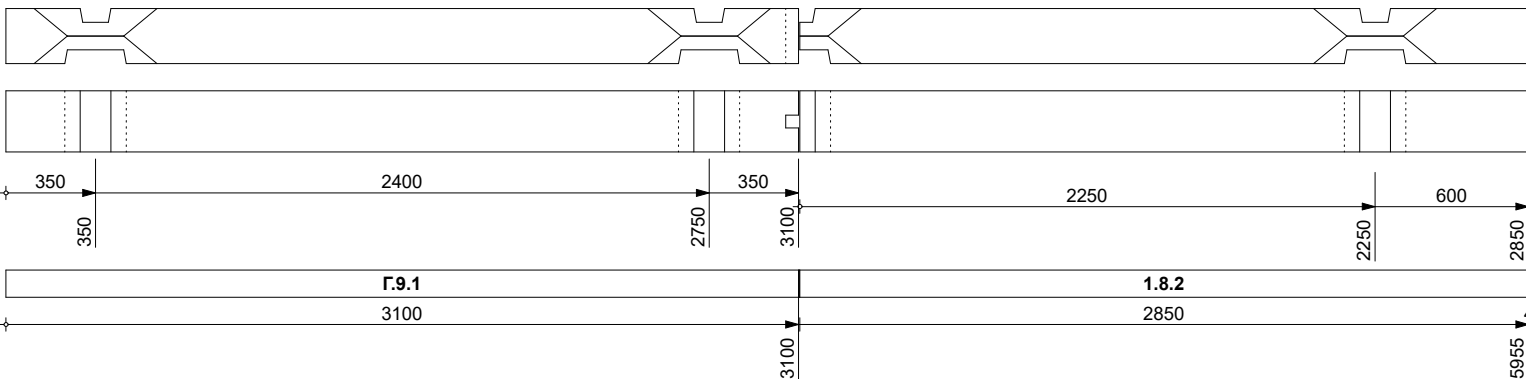

6000

5950

50

60

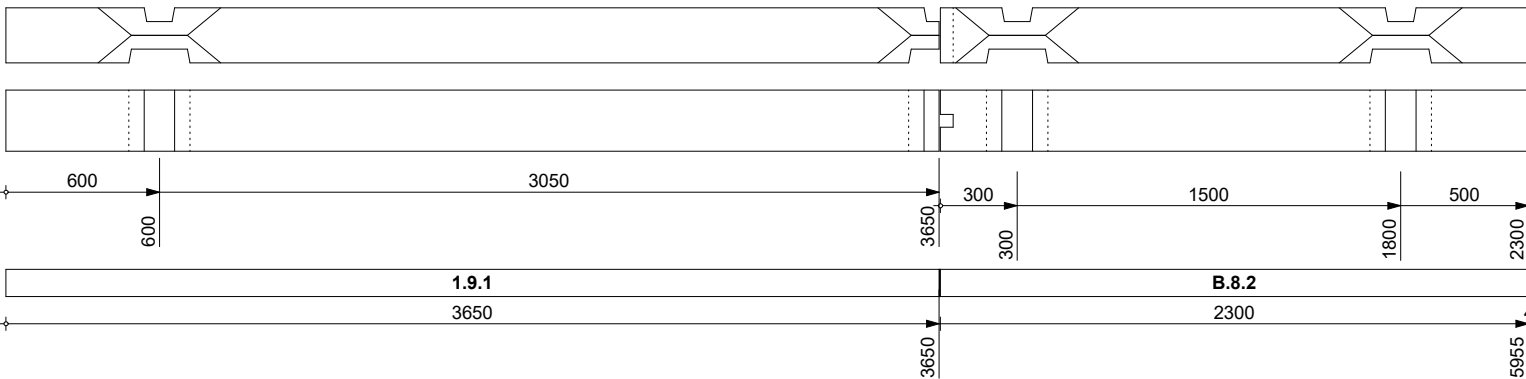

6000

5950

50

АТ Венцы документ ID: 1 [P-00] REC4

Взам.инв.№

Подл. и дата

Инв № подл.

Изм.	Кол.уч.	Лист	№ док.	Подп.	Дата

[ P-00 ] Карта раскроя. 0 Все

[ 1 ] N-023-r240-1

Лист  
21  
(35)

№ п/п

Схема

Заг-ка, мм

Длина, мм

Отход, мм

61

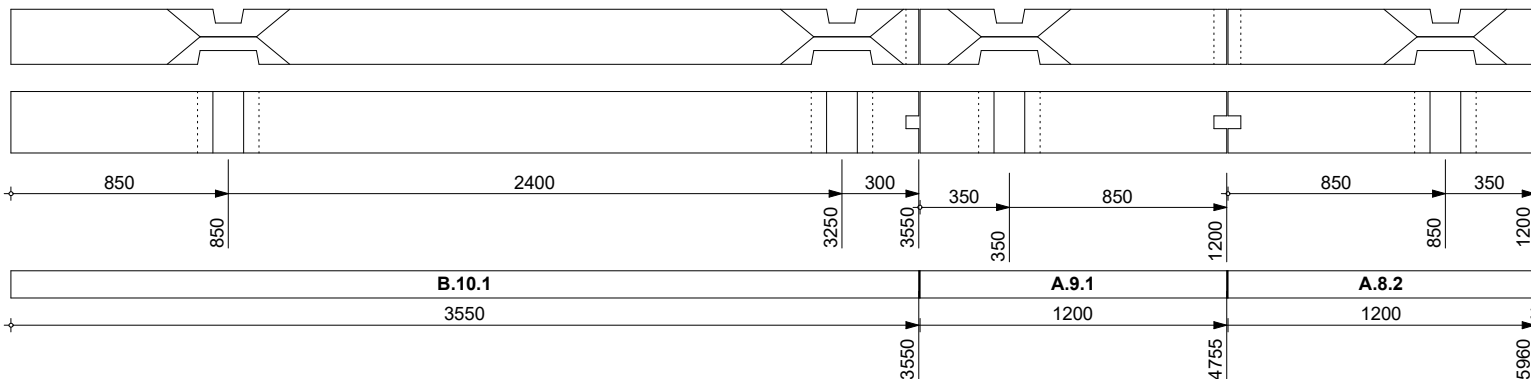

6000

5950

50

62

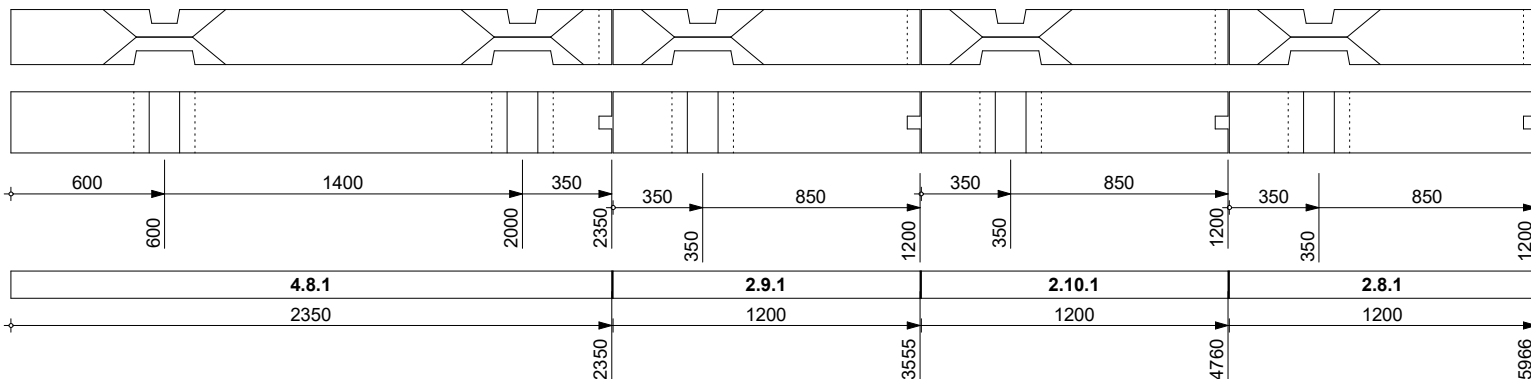

6000

5951

49

63

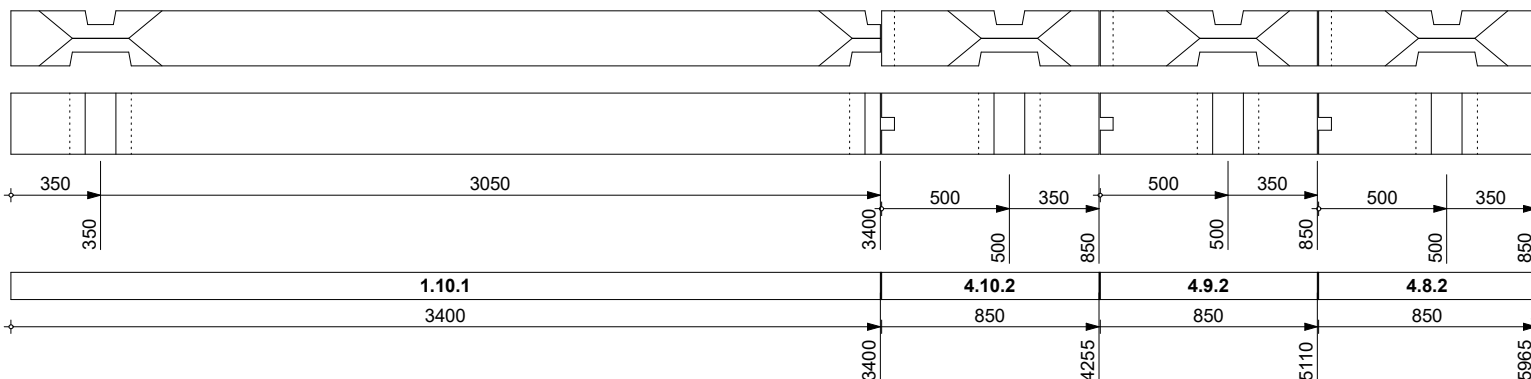

6000

5950

50

АТ Венцы документ ID: 1 [P-00] REC4

Взам.инв.№

Подп. и дата

Инв № подл.

Изм.	Кол.уч.	Лист	№ док.	Подп.	Дата

[ P-00 ] Карта раскроя. 0 Все

[ 1 ] N-023-r240-1

Лист  
22  
(35)

№ п/п

Схема

Заг-ка, мм

Длина, мм

Отход, мм

64

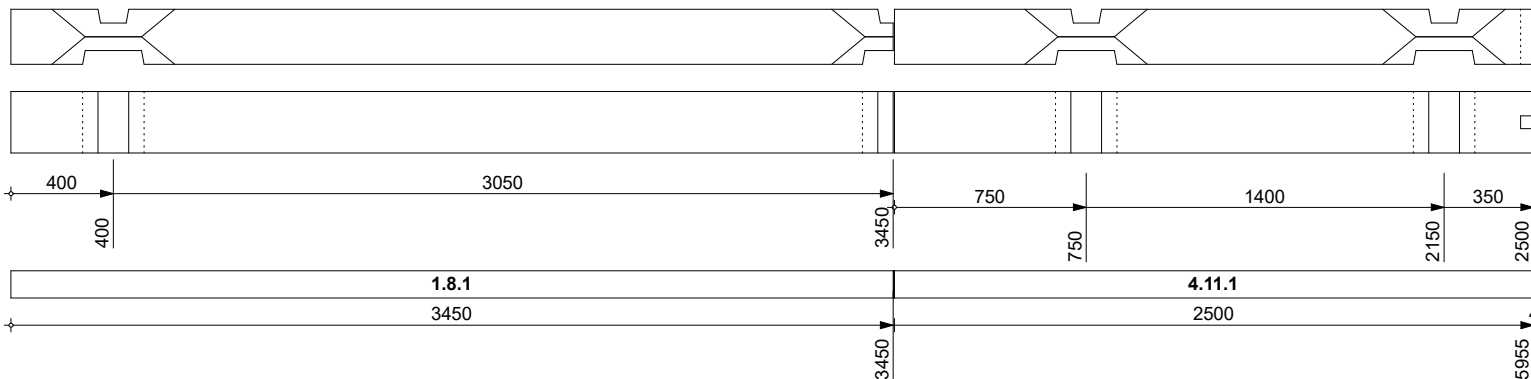

6000

5950

50

65

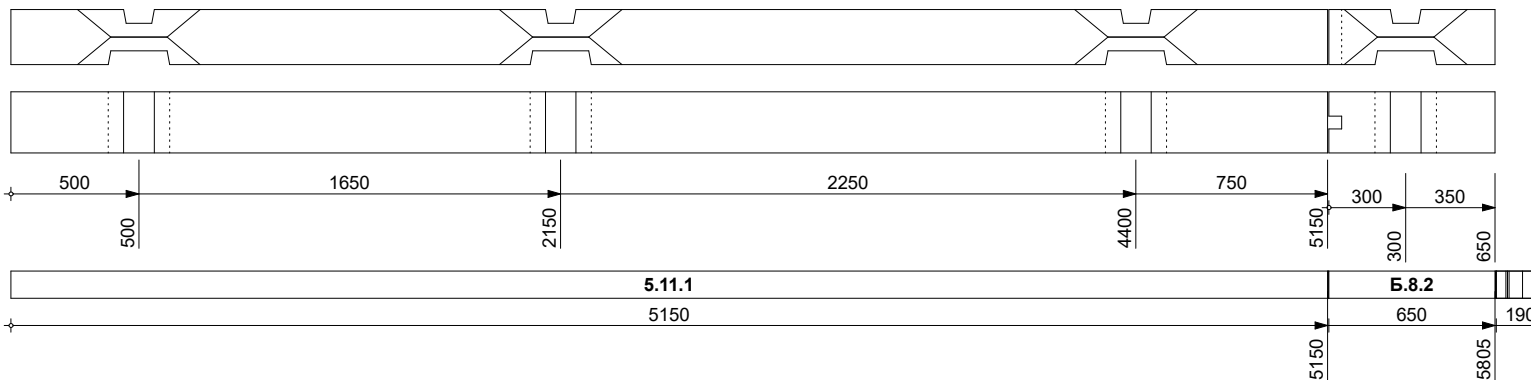

6000

5800

200

66

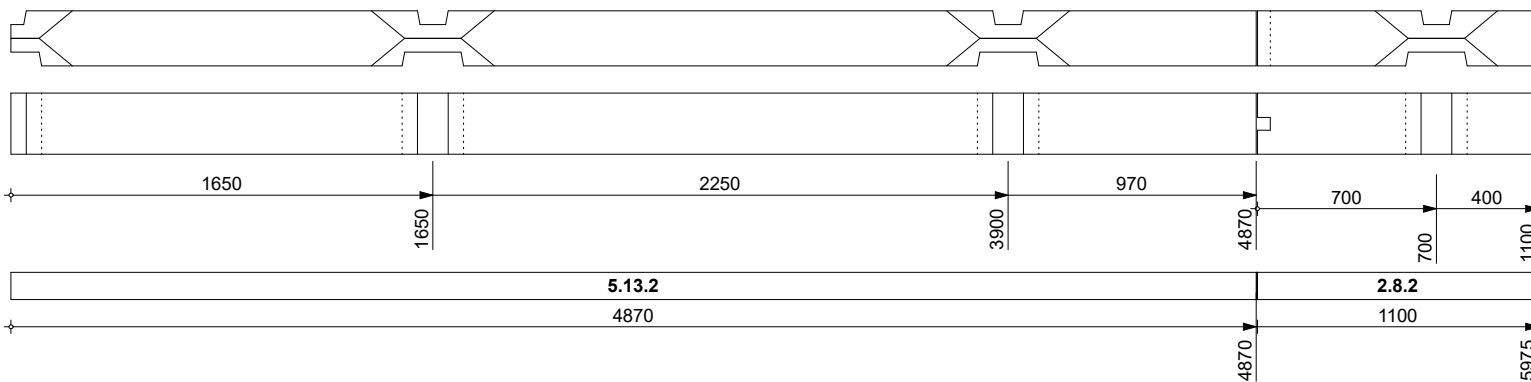

6000

5970

30

АТ Венцы документ ID: 1 [P-00] REC4

Взам.инв.№

Подл. и дата

Инв № подл.

Изм.	Кол.уч.	Лист	№ док.	Подп.	Дата

[ P-00 ] Карта раскроя. 0 Все

[ 1 ] N-023-r240-1

Лист  
23  
(35)

№ п/п

Схема

Заг-ка, мм

Длина, мм

Отход, мм

67

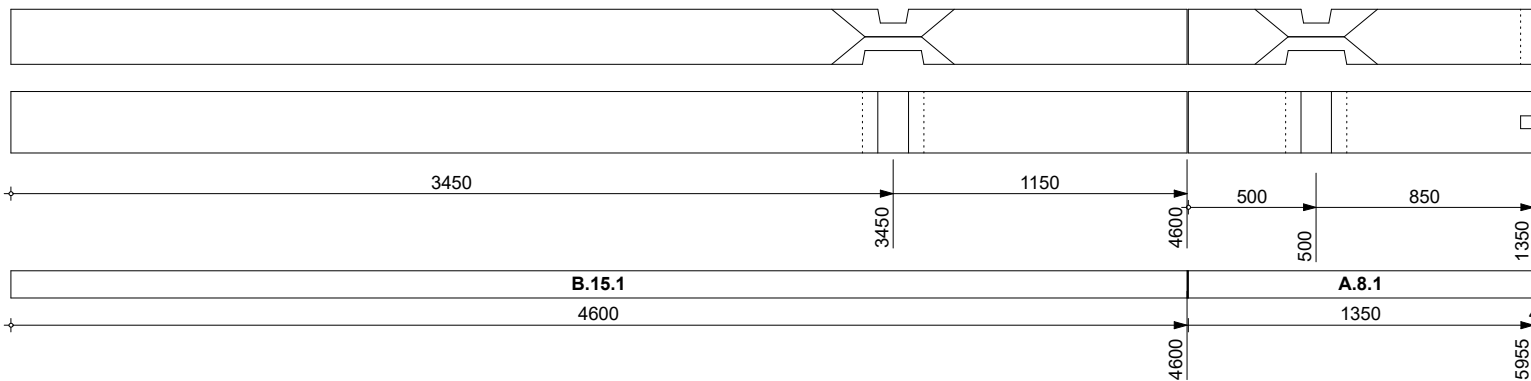

6000

5950

50

68

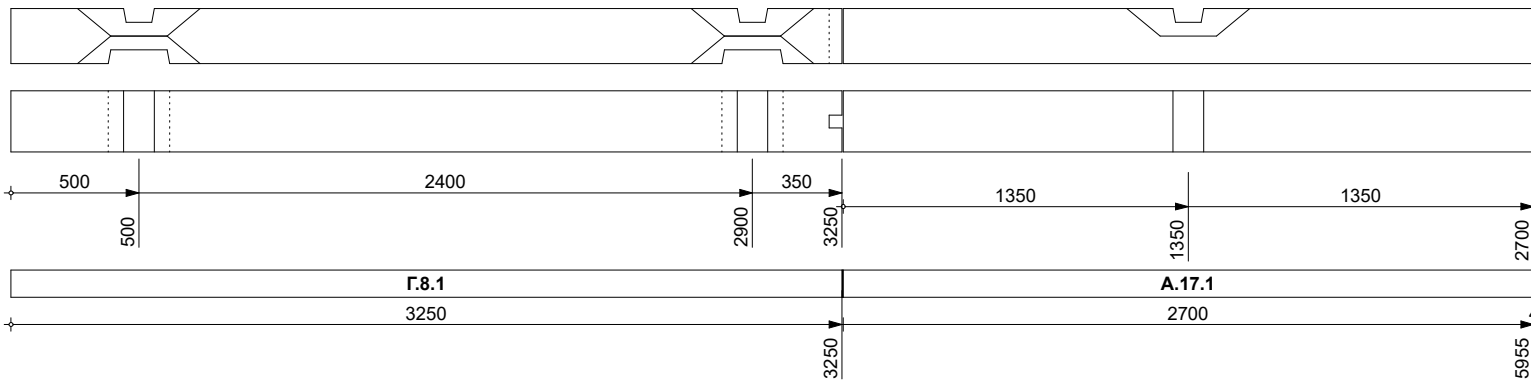

6000

5950

50

69

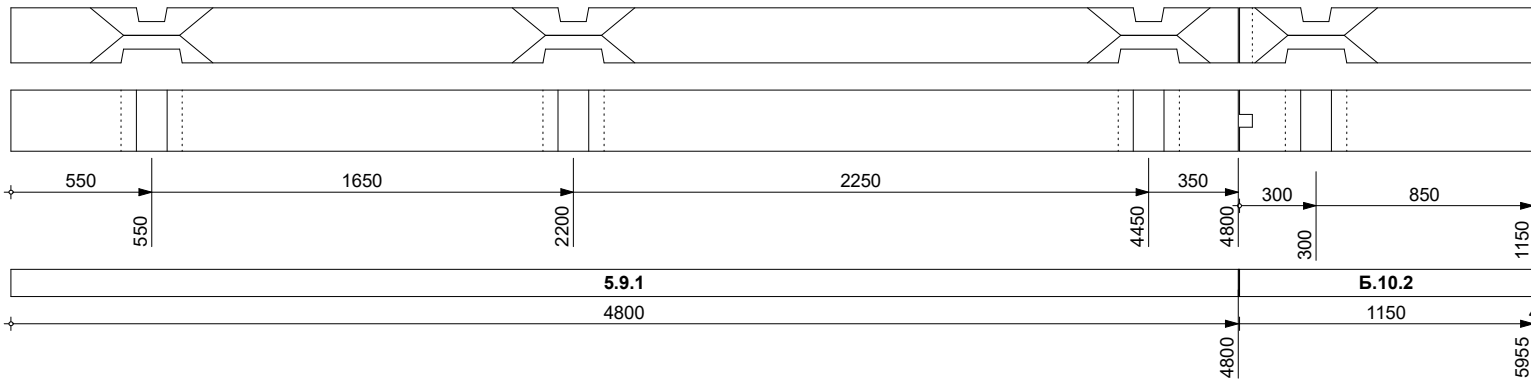

6000

5950

50

АТ Венцы документ ID: 1 [P-00] REC4

Взам.инв.№

Подл. и дата

Инв № подл.

Изм.	Кол.уч.	Лист	№ док.	Подп.	Дата

[ P-00 ] Карта раскроя. 0 Все

[ 1 ] N-023-r240-1

Лист  
24  
(35)



№ п/п

Схема

Заг-ка, мм

Длина, мм

Отход, мм

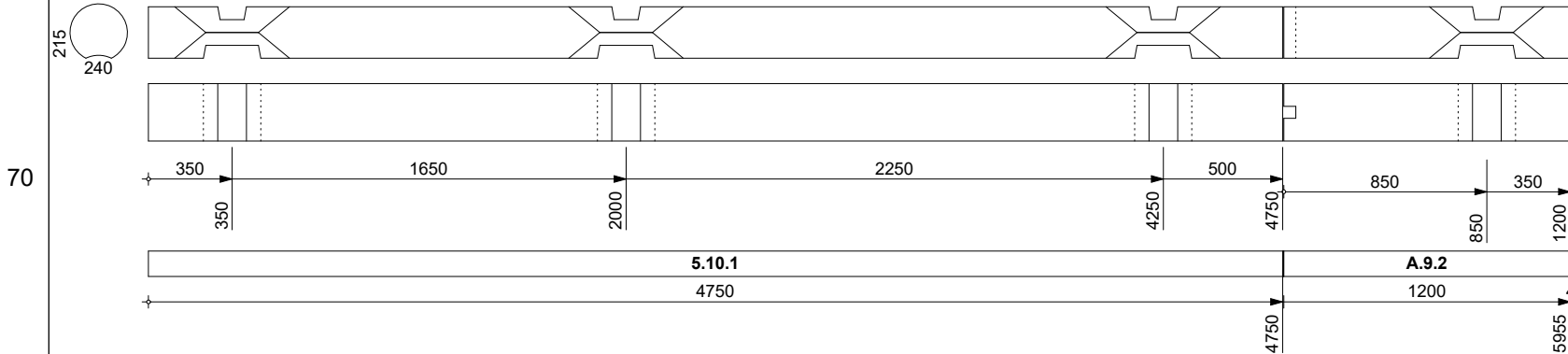

6000

5950

50

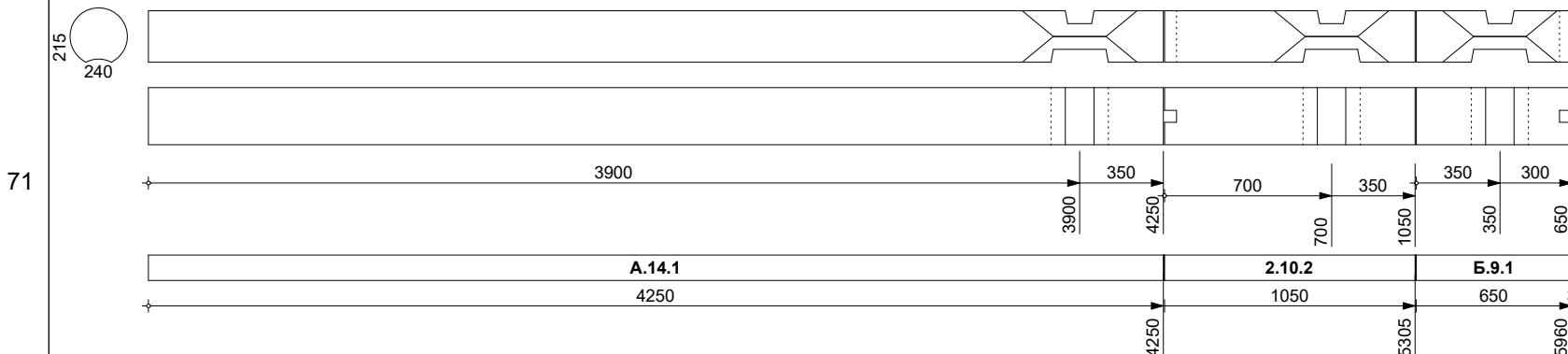

6000

5950

50

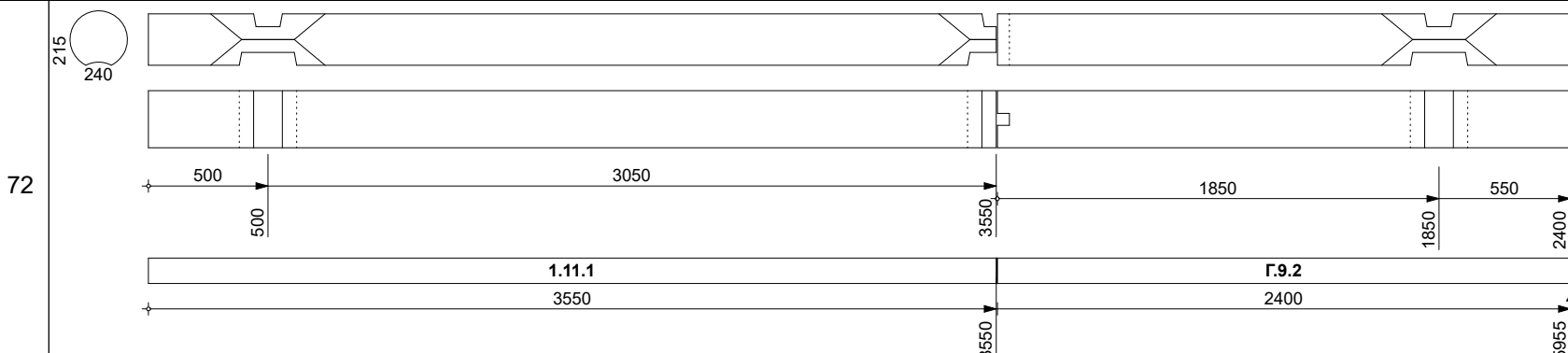

6000

5950

50

АТ Венцы документ ID: 1 [P-00] REC4

Взам.инв.№

Подл. и дата

Инв № подл.

Изм.	Кол.уч.	Лист	№ док.	Подп.	Дата

[ P-00 ] Карта раскроя. 0 Все

[ 1 ] N-023-r240-1

Лист  
25  
(35)

№ п/п

Схема

Заг-ка, мм

Длина, мм

Отход, мм

73

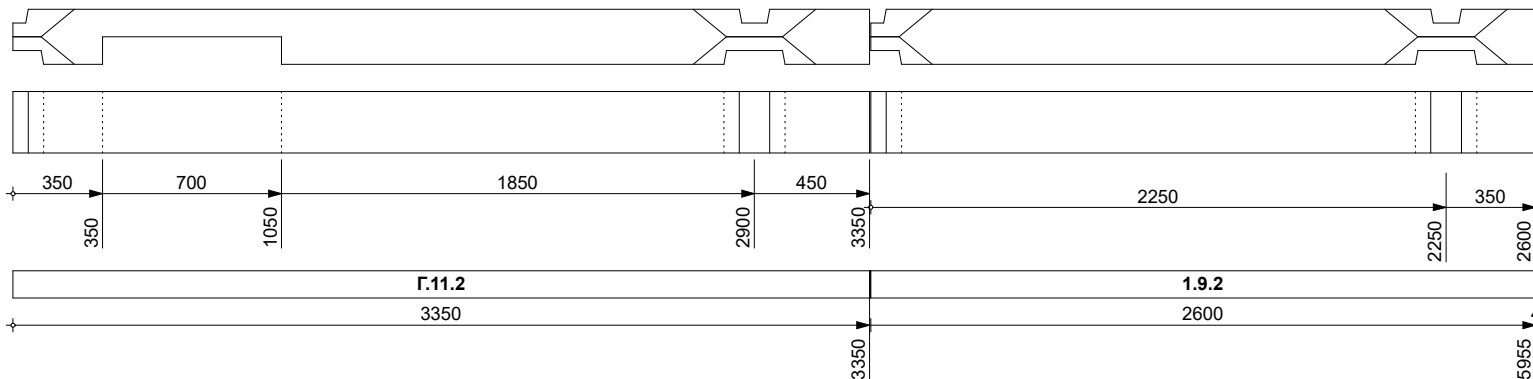

6000

5950

50

74

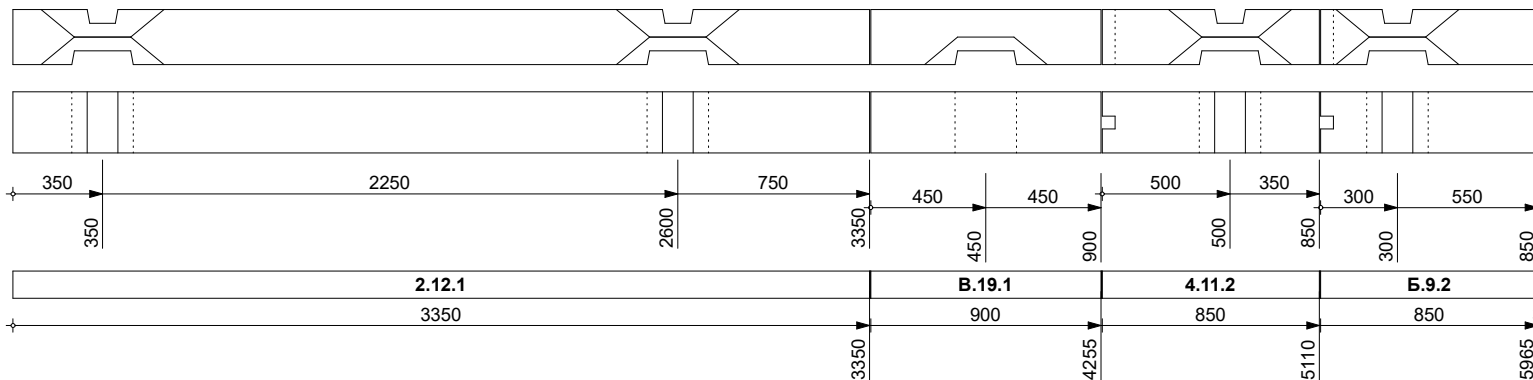

6000

5950

50

75

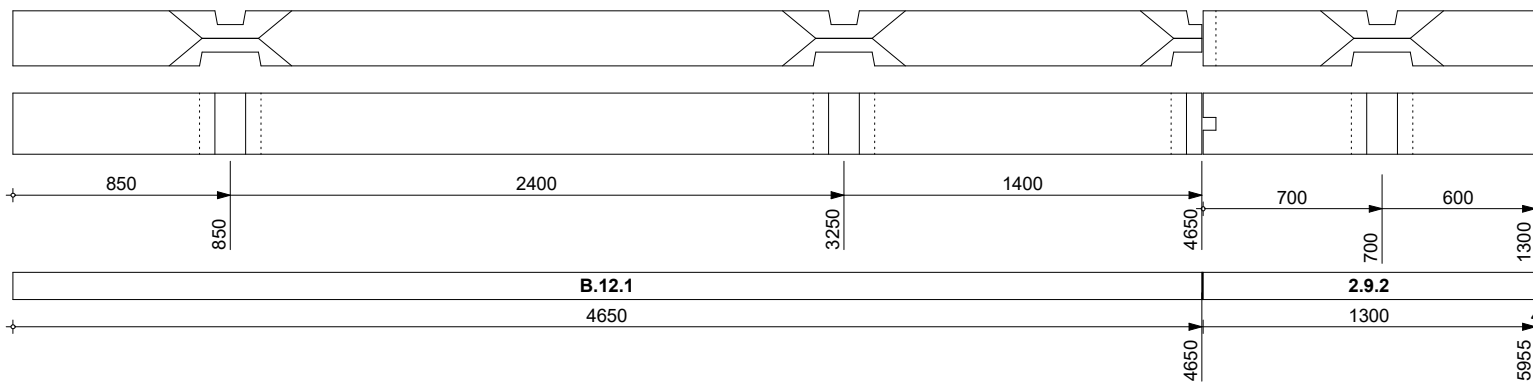

6000

5950

50

АТ Венцы документ ID: 1 [P-00] REC4

Взам.инв.№

Подл. и дата

Инв № подл.

Изм.	Кол.уч.	Лист	№ док.	Подп.	Дата

[ P-00 ] Карта раскроя. 0 Все

[ 1 ] N-023-r240-1

Лист  
26  
(35)

№ п/п

Схема

Заг-ка, мм

Длина, мм

Отход, мм

76

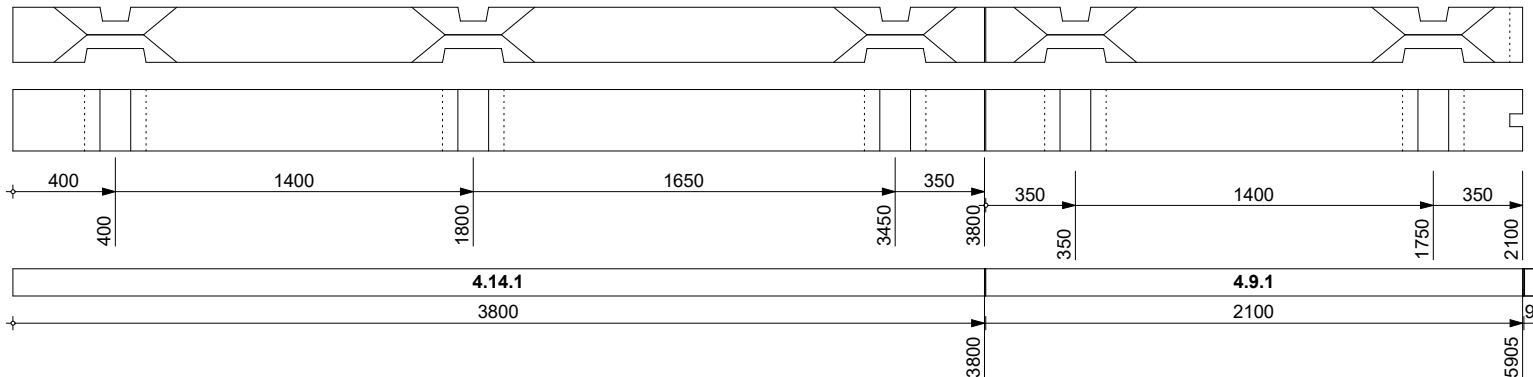

6000

5900

100

77

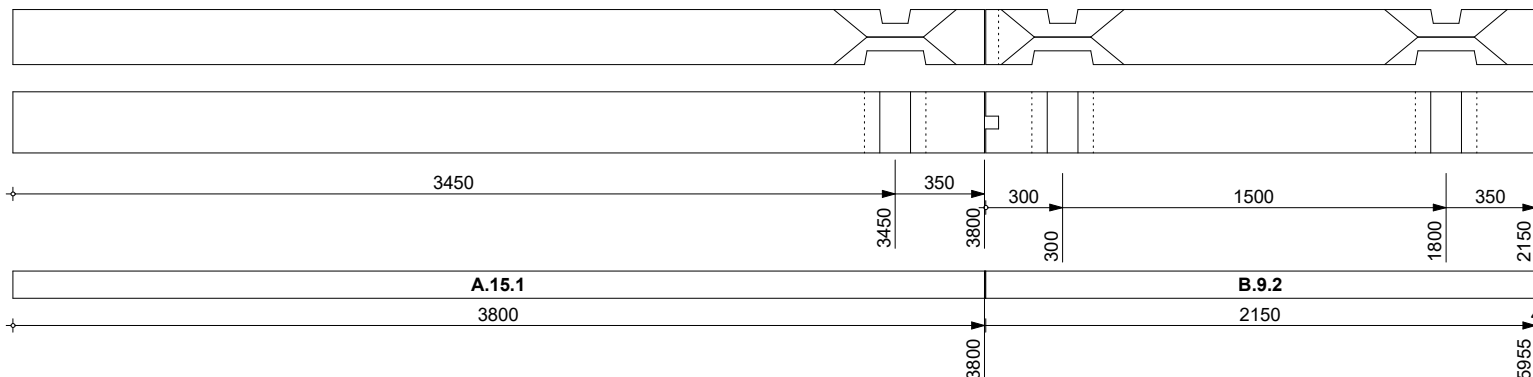

6000

5950

50

78

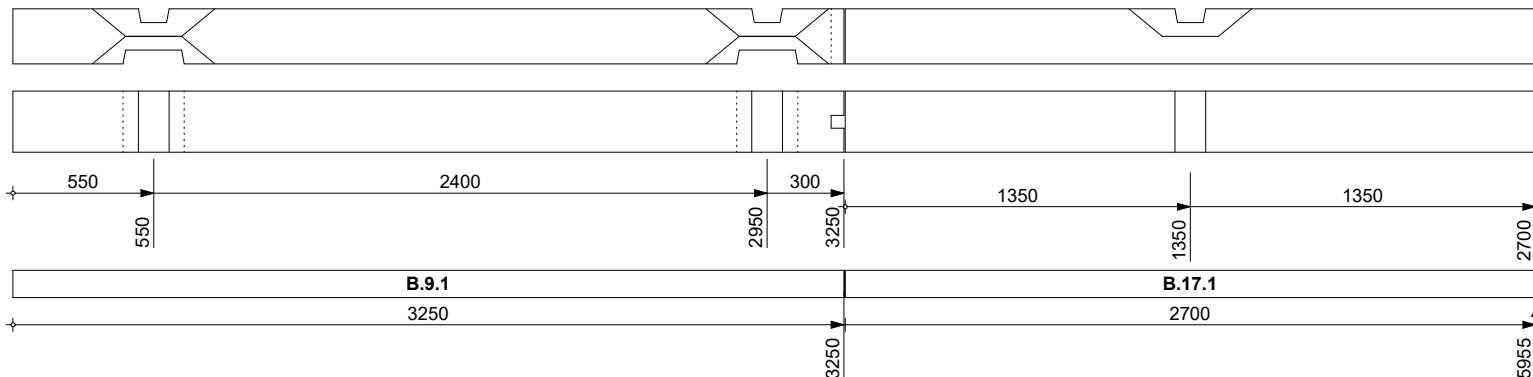

6000

5950

50

АТ Венцы документ ID: 1 [P-00] REC4

Взам.инв.№

Подл. и дата

Инв № подл.

Изм.	Кол.уч.	Лист	№ док.	Подп.	Дата

[ P-00 ] Карта раскроя. 0 Все

[ 1 ] N-023-r240-1

Лист  
27  
(35)

№ п/п

Схема

Заг-ка, мм

Длина, мм

Отход, мм

79

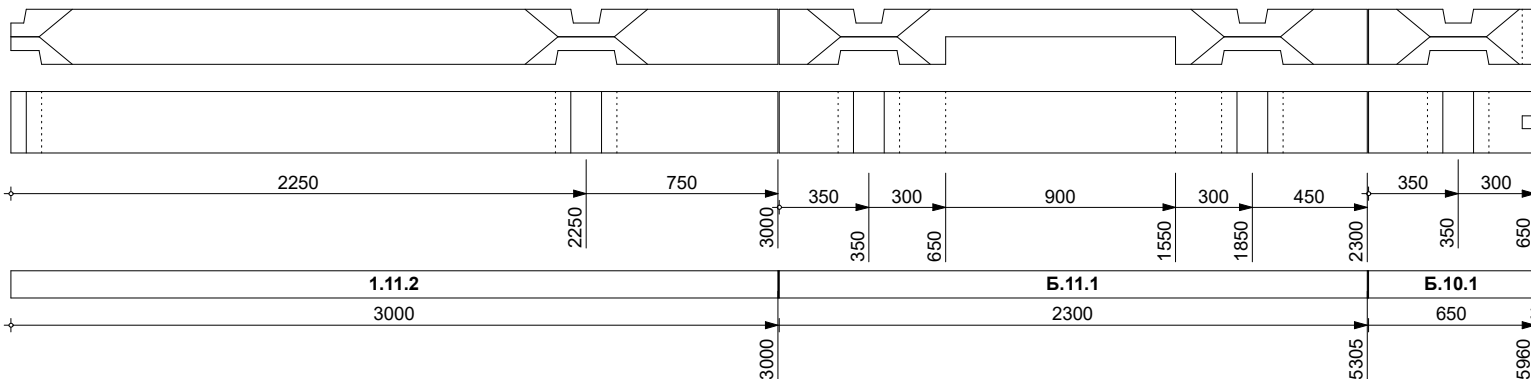

6000

5950

50

80

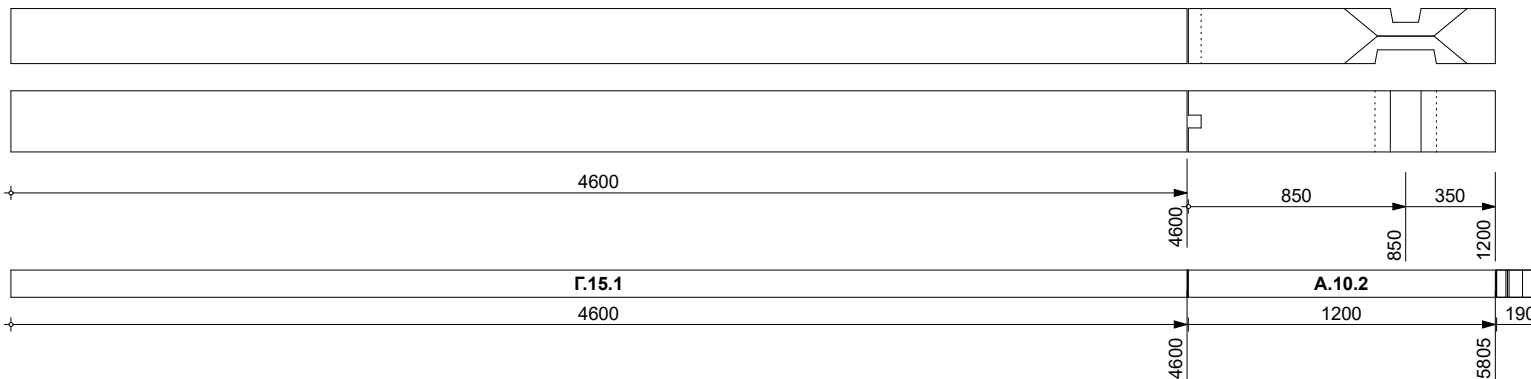

6000

5800

200

81

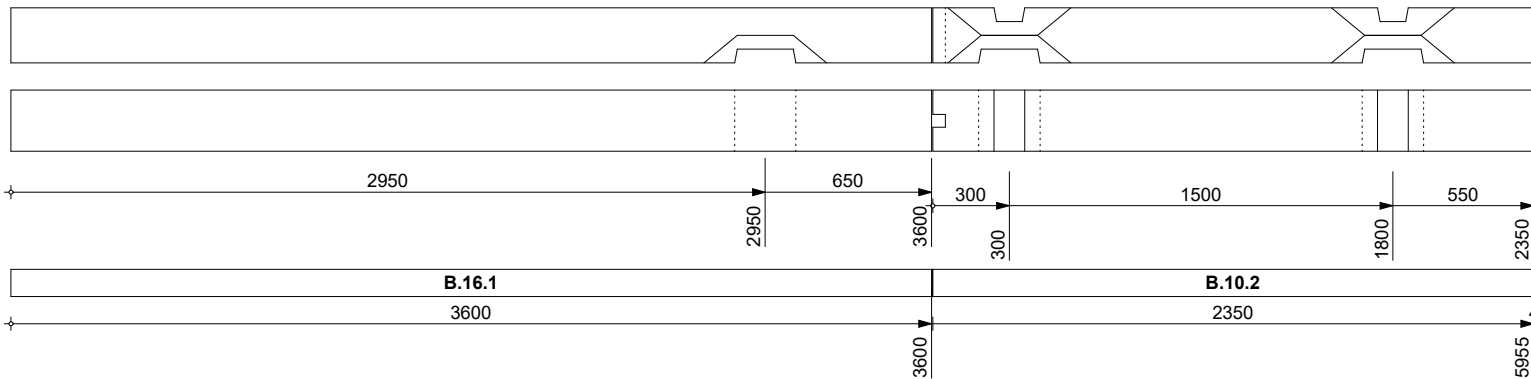

6000

5950

50

АТ Венцы документ ID: 1 [P-00] REC4

Взам.инв.№

Подл. и дата

Инв № подл.

Изм.	Кол.уч.	Лист	№ док.	Подп.	Дата

[ P-00 ] Карта раскроя. 0 Все

[ 1 ] N-023-r240-1

Лист  
28  
(35)

№ п/п

Схема

Заг-ка, мм

Длина, мм

Отход, мм

82

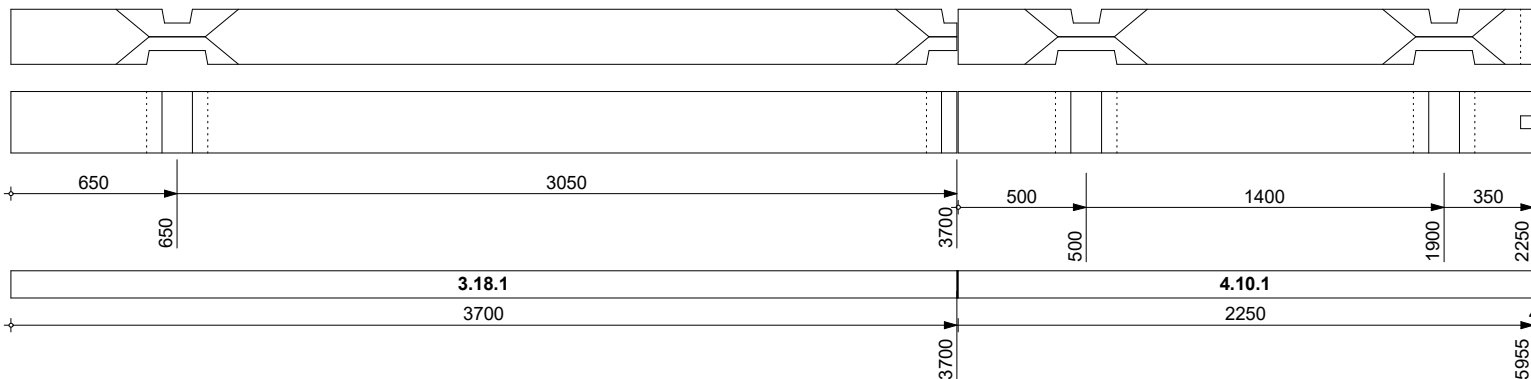

6000

5950

50

83

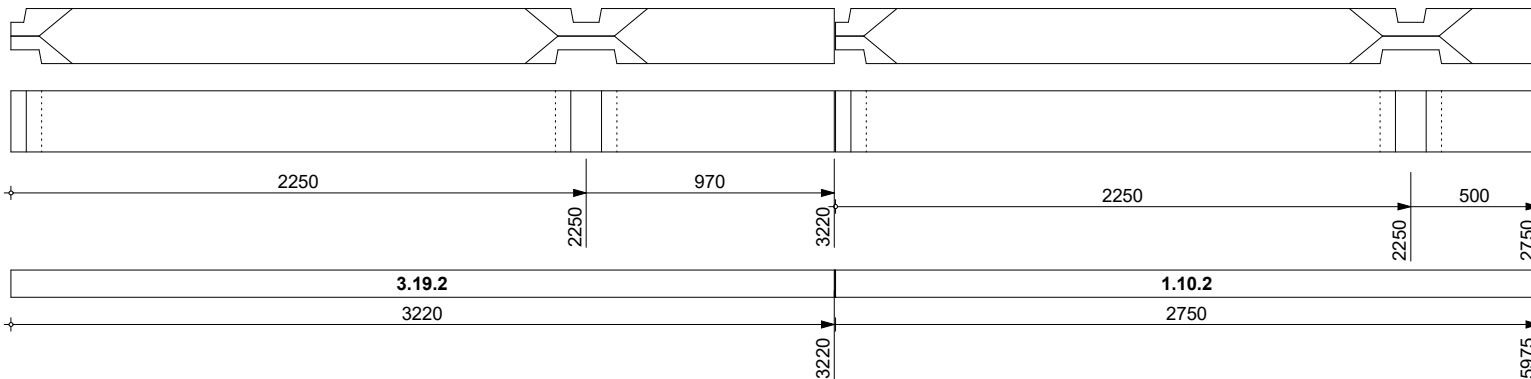

6000

5970

30

84

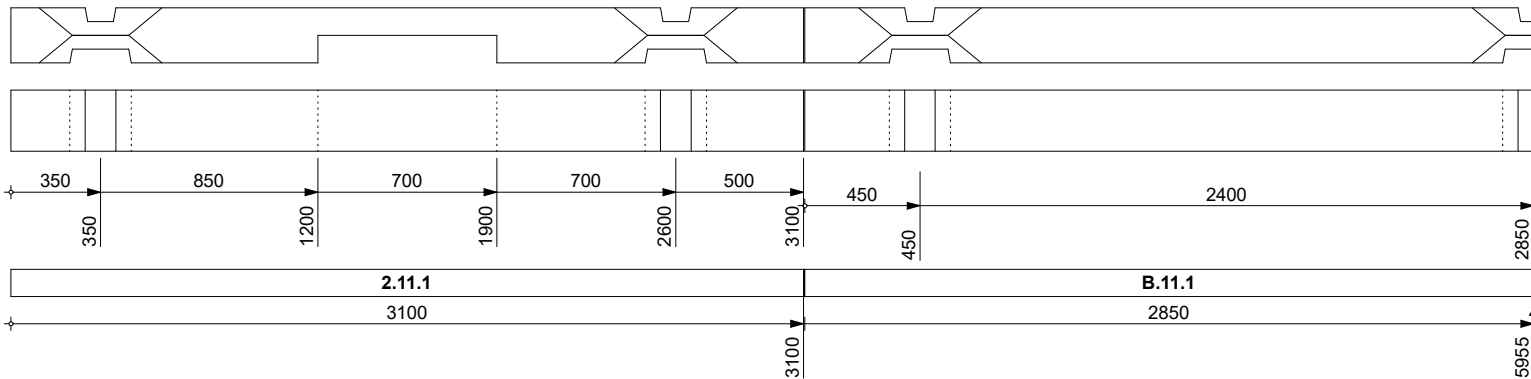

6000

5950

50

АТ Венцы документ ID: 1 [P-00] REC4

Взам.инв.№

Подп. и дата

Инв № подл.

Изм.	Кол.уч.	Лист	№ док.	Подп.	Дата

[ P-00 ] Карта раскроя. 0 Все

[ 1 ] N-023-r240-1

Лист  
29  
(35)

№ п/п

Схема

Заг-ка, мм

Длина, мм

Отход, мм

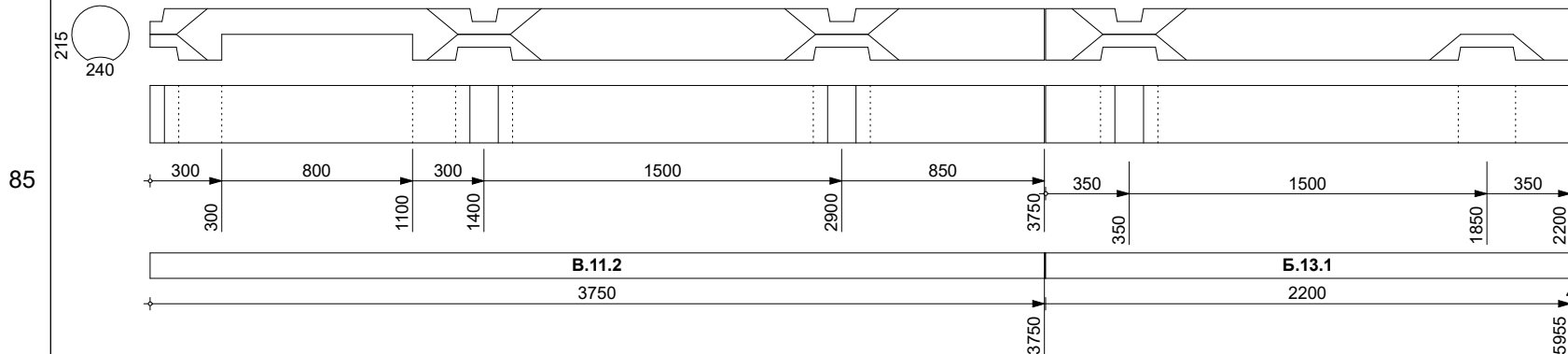

6000

5950

50

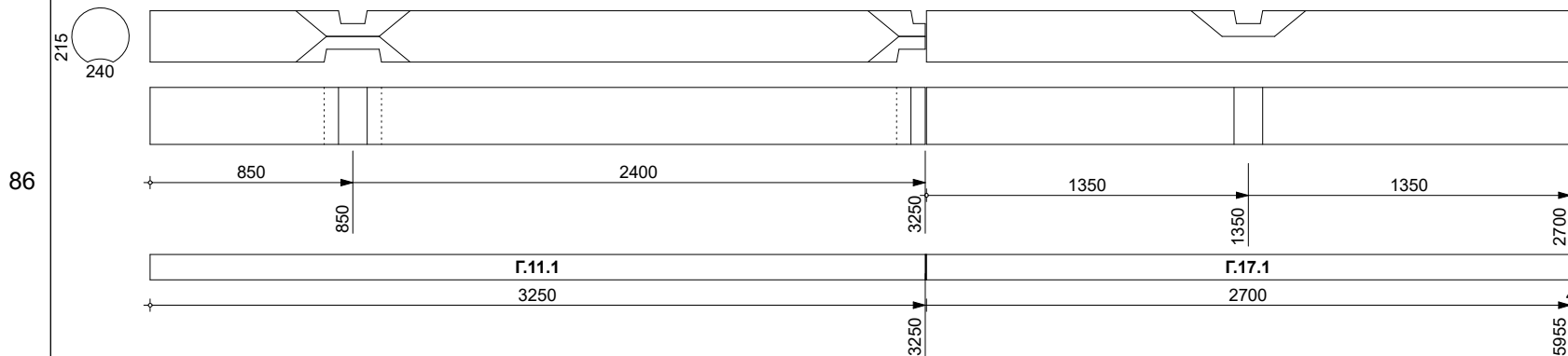

6000

5950

50

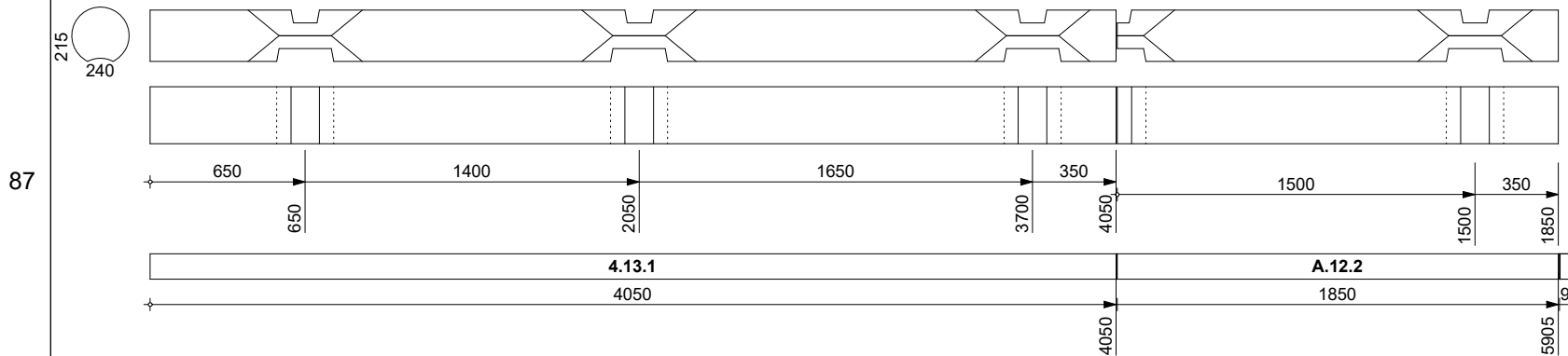

6000

5900

100

АТ Венцы документ ID: 1 [P-00] REC4

Взам.инв.№

Подл. и дата

Инв № подл.

Изм.	Кол.уч.	Лист	№ док.	Подп.	Дата

[ P-00 ] Карта раскроя. 0 Все

[ 1 ] N-023-r240-1

Лист  
30  
(35)

№ п/п

Схема

Заг-ка, мм

Длина, мм

Отход, мм

88

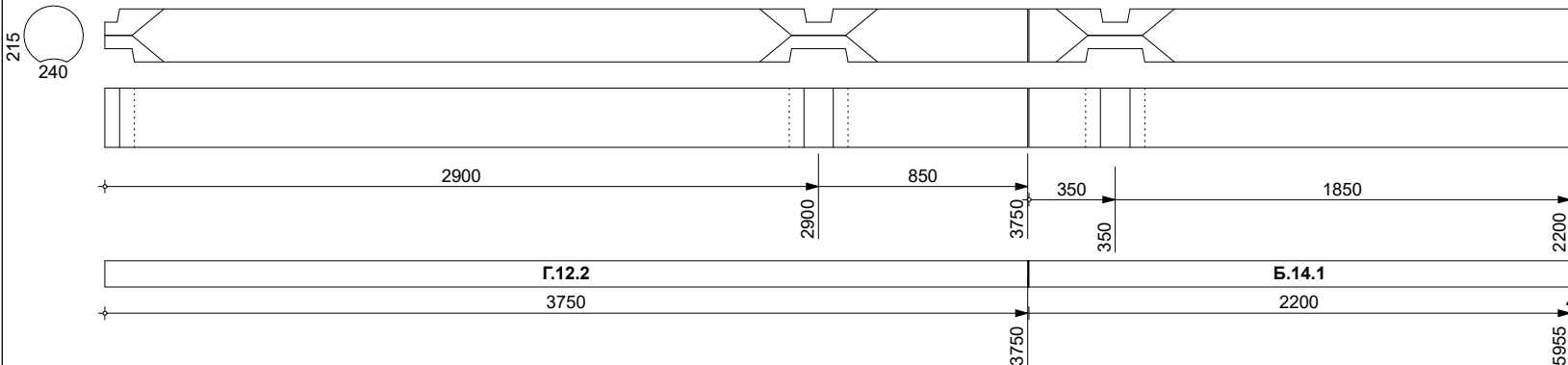

6000

5950

50

89

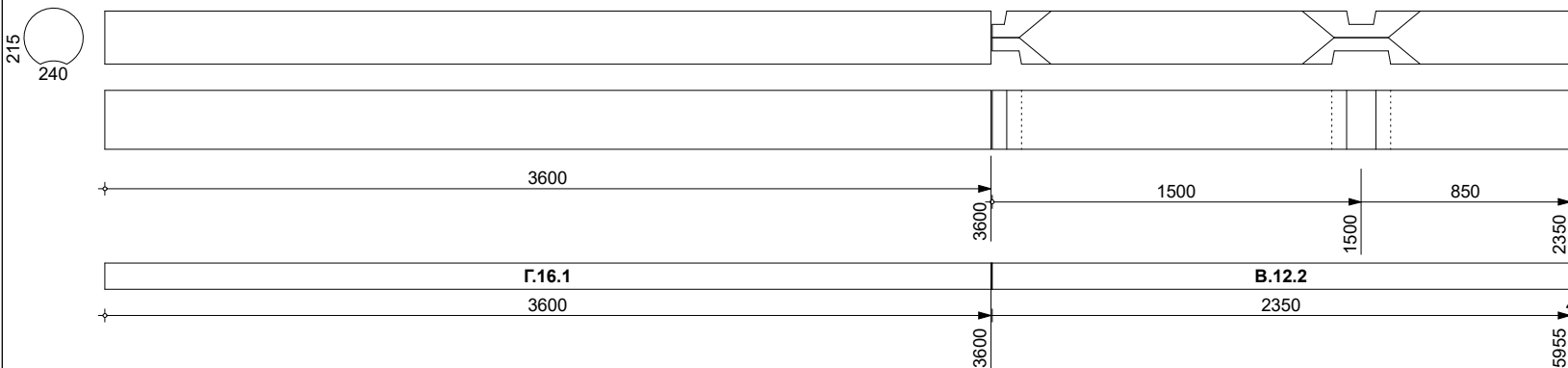

6000

5950

50

90

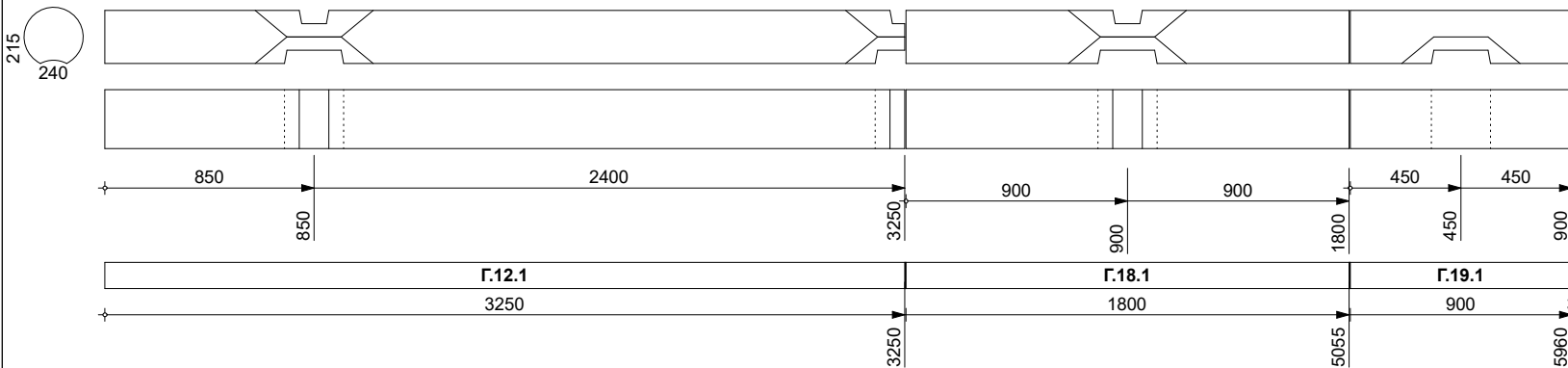

6000

5950

50

АТ Венцы документ ID: 1 [P-00] REC4

Взам.инв.№

Подл. и дата

Инв № подл.

Изм.	Кол.уч.	Лист	№ док.	Подп.	Дата

[ P-00 ] Карта раскроя. 0 Все

[ 1 ] N-023-r240-1

Лист  
31  
(35)

№ п/п

Схема

Заг-ка, мм

Длина, мм

Отход, мм

91

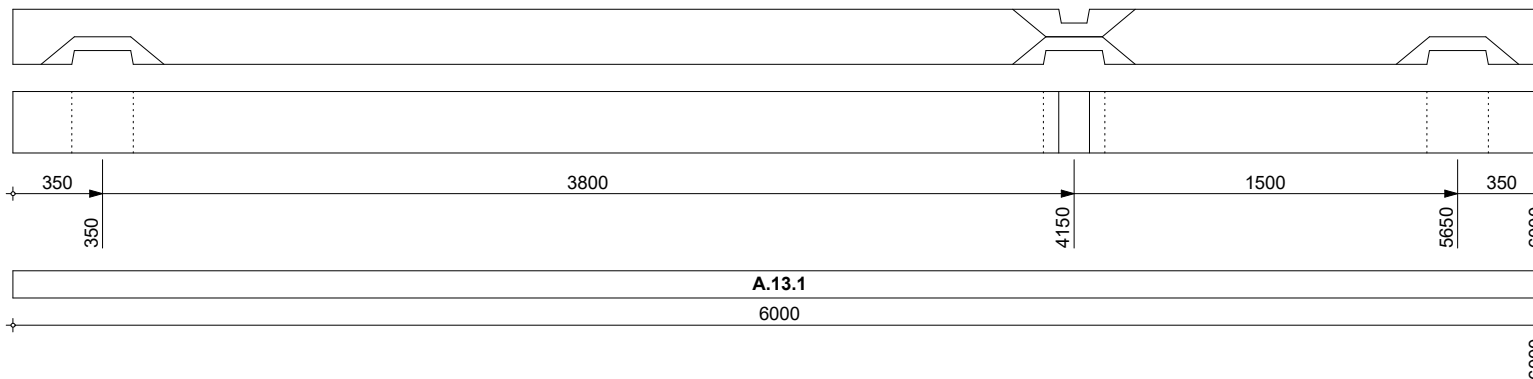

6000

6000

0

92

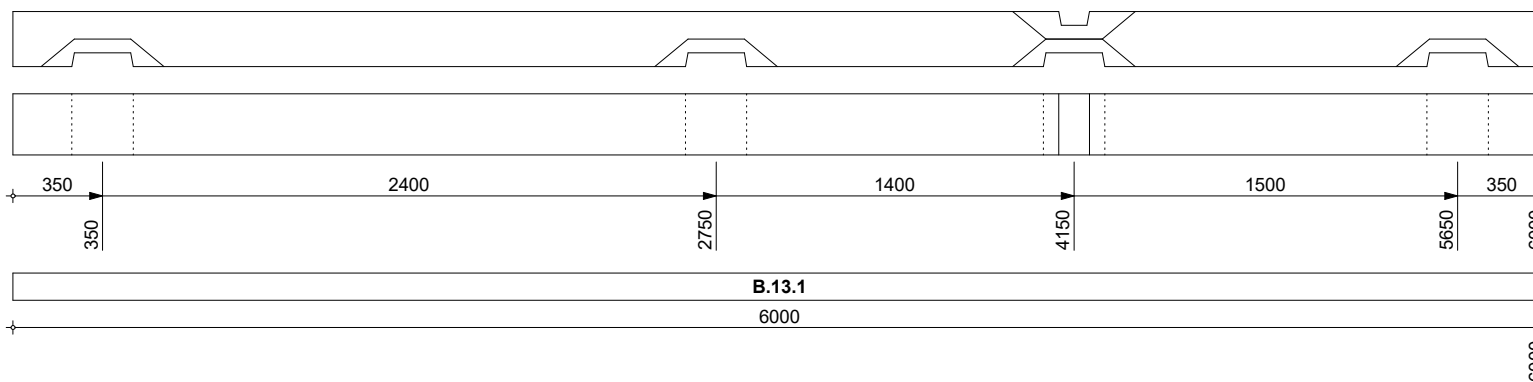

6000

6000

0

93

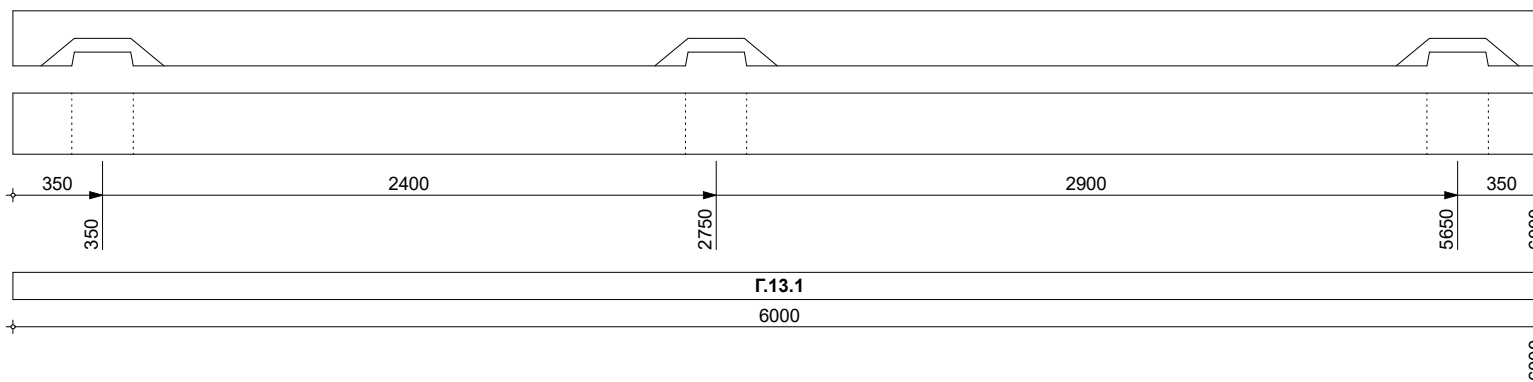

6000

6000

0

АТ Венцы документ ID: 1 [P-00] REC4

Взам.инв.№

Подл. и дата

Инв № подл.

Изм.	Кол.уч.	Лист	№ док.	Подп.	Дата

[ P-00 ] Карта раскроя. 0 Все

[ 1 ] N-023-r240-1

Лист  
32  
(35)



№ п/п

Схема

Заг-ка, мм

Длина, мм

Отход, мм

94

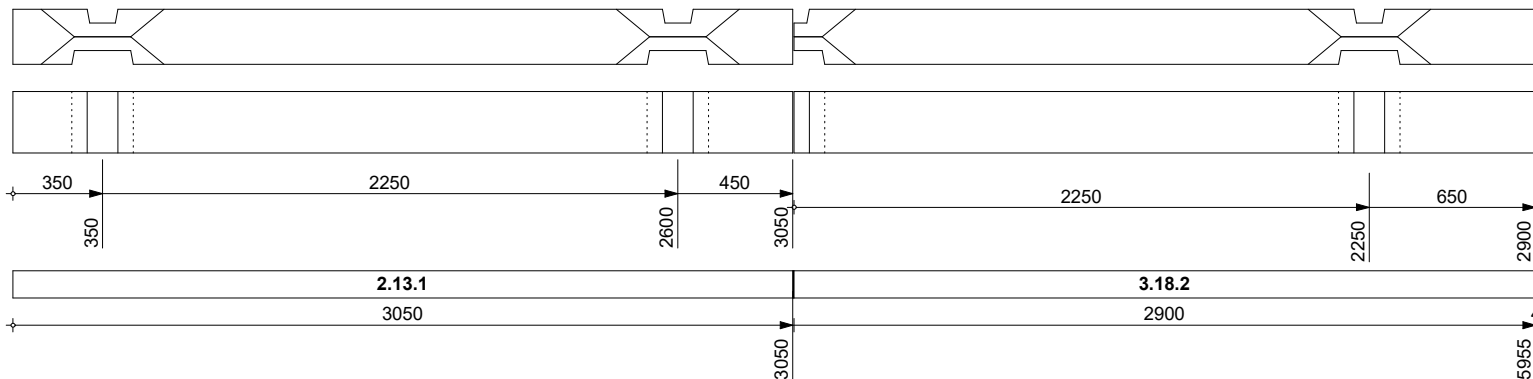

6000

5950

50

95

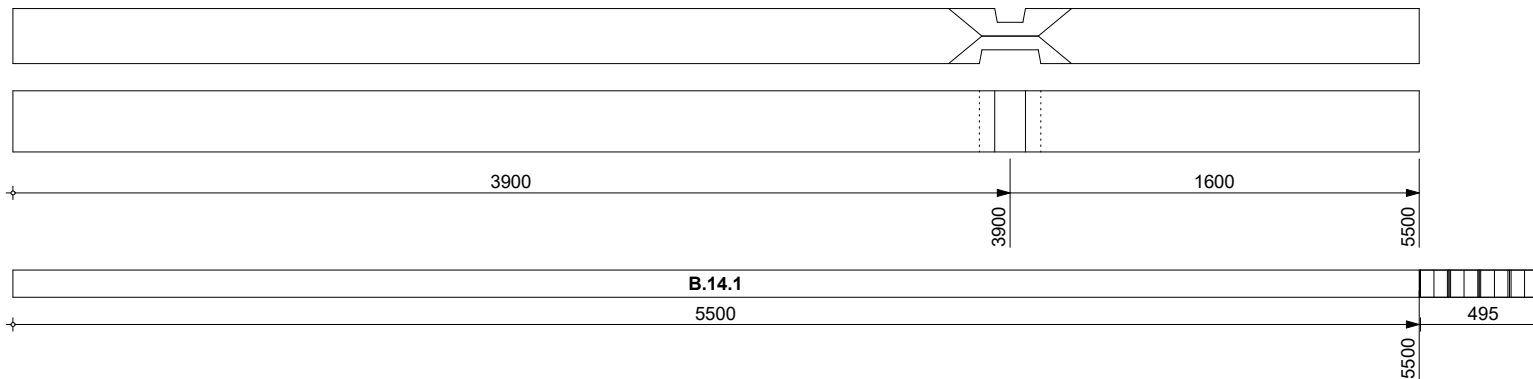

6000

5500

500

96

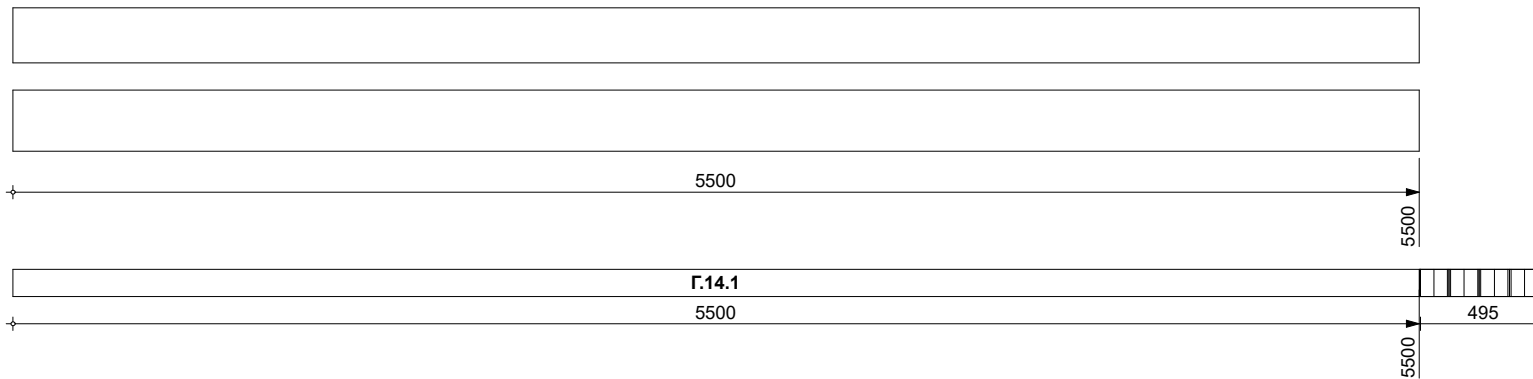

6000

5500

500

АТ Венцы документ ID: 1 [P-00] REC4

Взам.инв.№

Подл. и дата

Инв № подл.

Изм.	Кол.уч.	Лист	№ док.	Подп.	Дата

[ P-00 ] Карта раскроя. 0 Все

[ 1 ] N-023-r240-1

Лист  
33  
(35)

№ п/п

Схема

Заг-ка, мм

Длина,  
мм

Отход, мм

97

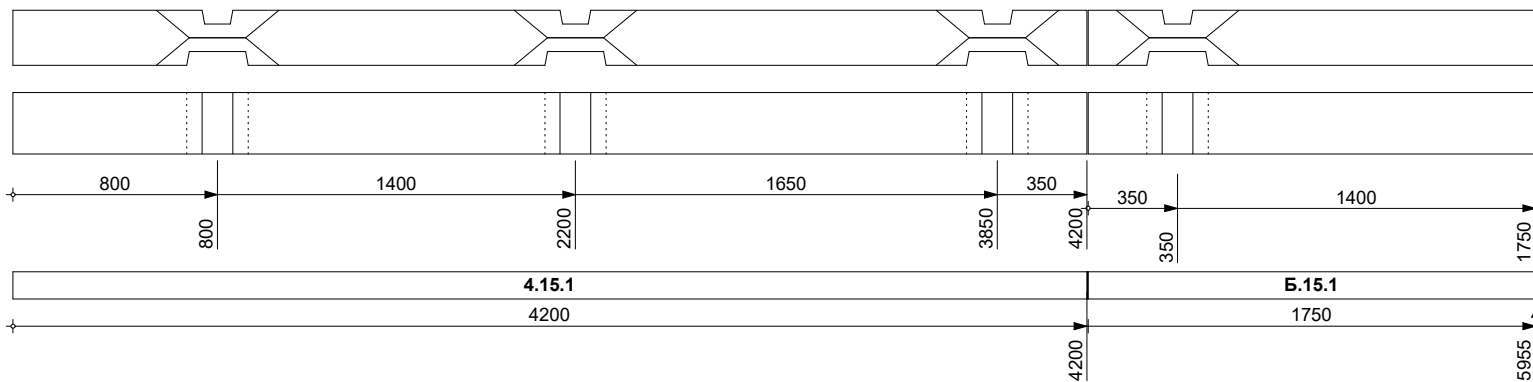

6000

5950

50

Итого длина, м :

582.00

572.49

9.51

Итого объем, м3 :

26.33

25.90

0.43

Итого доля объема заготовок, % :

100.0

98.4

1.6

АТ Венцы документ ID: 1 [P-00] REC4

Взам.инв.№

Подп. и дата

Инв № подл.

Изм.	Кол.уч.	Лист	№ док.	Подп.	Дата

[ P-00 ] Карта раскроя. 0 Все

[ 1 ] N-023-r240-1

Лист  
**34**  
(35)

Профиль: d240 [215]-Б

№ п/п	Схема	Заг-ка, мм	Длина, мм	Отход, мм
98	<p>215 240</p> <p>2200</p> <p>2200</p> <p>2200</p> <p>Столб</p> <p>2200</p> <p>3795</p>	6000	2200	3800
Итого длина, м :		6.00	2.20	3.80
Итого объем, м3 :		0.27	0.10	0.17
Итого доля объема заготовок, % :		100.0	36.7	63.3

АТ Венцы документ ID: 1 [P-00] REC4

Взам.инв.№	
Подп. и дата	
Инв № подл.	

Изм.	Кол.уч.	Лист	№ док.	Подп.	Дата

[ P-00 ] Карта раскроя. 0 Все

[ 1 ] N-023-r240-1

Лист  
**35**  
(35)